

INTRUKCJA MONTAŻU ŁÓŻKA CORTINA 1.6-3613-W-UNS-KD

- UWAGA! ZAPOZNAJ SIĘ Z INSTRUKCJĄ MONTAŻU
- UWAGA! OKREŚL ELEMENTY KONSTRUKCJI MEBLA
- NIE DOKRĘCAJ DO KOŃCA ŚRUB W TRAKCIE
- MONTAŻU, DOKRĘĆ JE PO ZŁOŻENIU CAŁOŚCI KONSTRUKCJI MEBLA

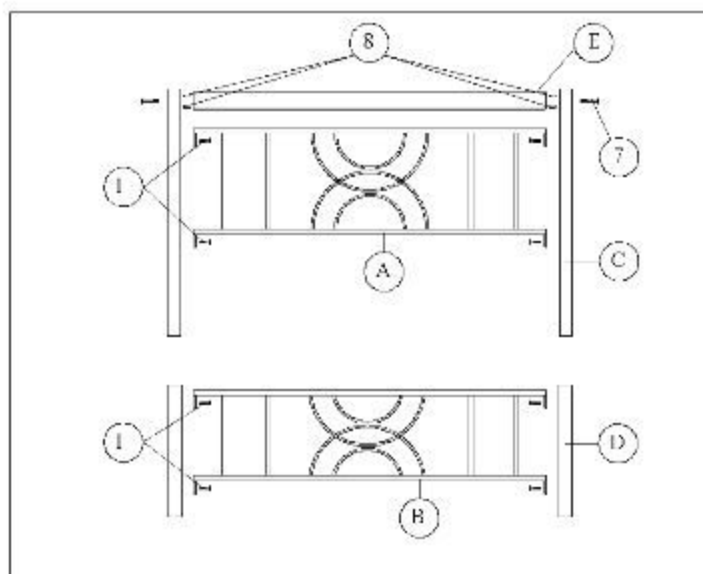

Krok 1 Zamontuj elementy do przedniego i tylnego frontu łóżka.

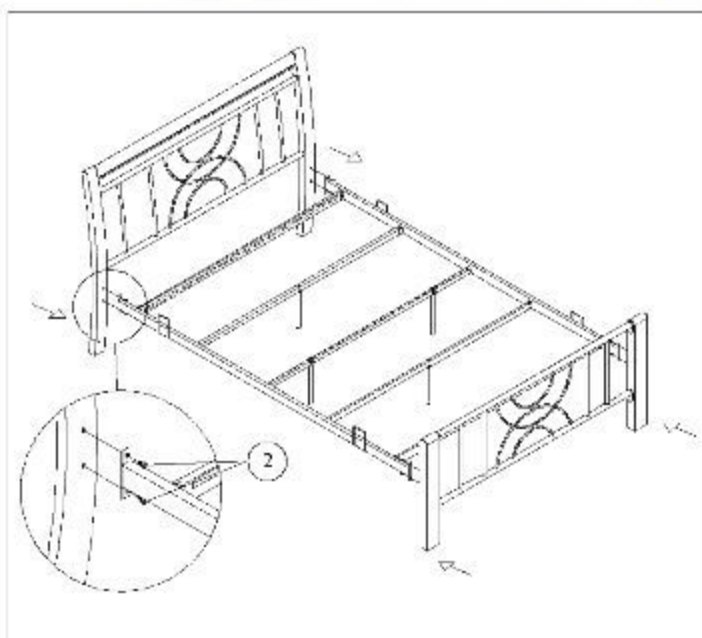

Krok 4 Wmontuj ramę łóżka do frontu przedniego i tylnego dokręcając wszystkie śruby.

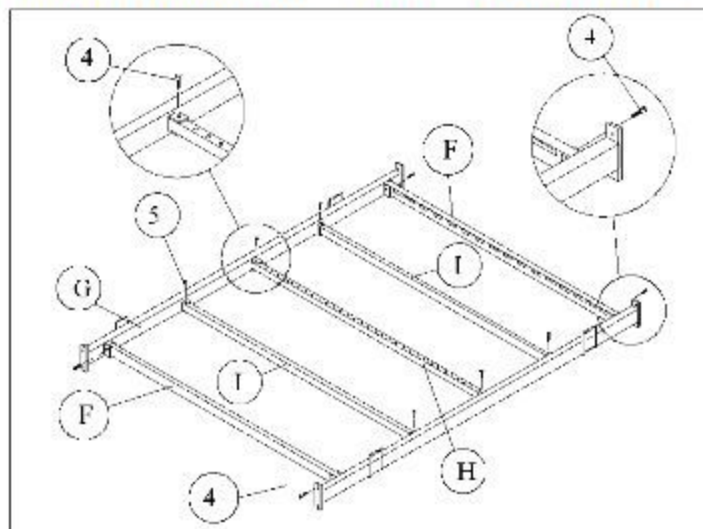

Krok 2 Przymocuj do listwy „G” obie listwy boczne „I” i listwę środkową „H” ze śrubami „4”. Przykręć listwy „I” do listew bocznych „G” śrubami „5”. Następnie przykręć listwy „F” na końcu listew bocznych „G” śrubami „4”.

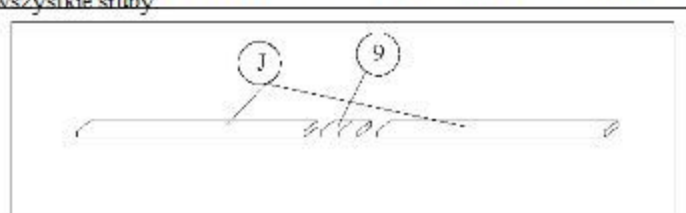



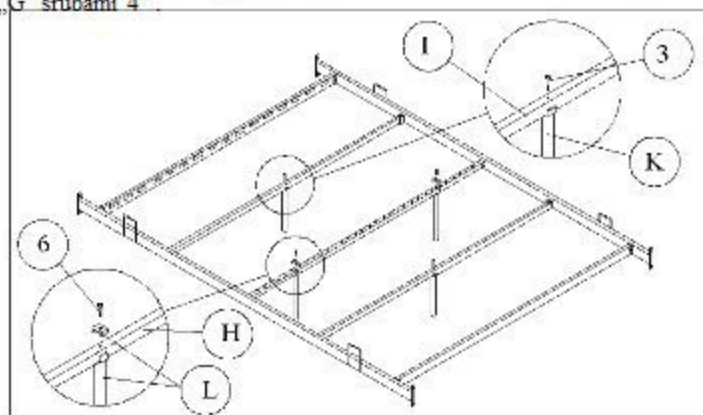





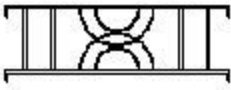



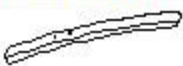



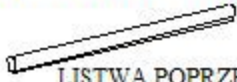





Krok 5 Drewniane listwy włóż do plastikowych nasadek, przymocuj jeden koniec listwy drewnianej do otworu listwy „F”, a drugi koniec do otworu listwy „F” po przeciwnej stronie. Następnie przymocuj plastikowe nasadki „9” do środkowej listwy poprzecznej dopasowując je odpowiednio do otworów fabrycznych, wciskając je. Plastikowe nasadki zapewniają unieruchomienie listwy „J”.



Krok 3 Umocuj dolne nóżki regulowane łóżka do listew „I” i „H”, jak pokazano na rysunku.



L.P.	CZEŚĆ KONSTRUKCYJNA	ILOŚĆ	L.P.	CZEŚĆ KONSTRUKCYJNA	ILOŚĆ
A	 FRONT TYLNY	1 SZT	1	 M6x25mm	8 SZT
B	 FRONT PRZEDNI	1 SZT	2	 M8x25mm	8 SZT
C	 NOGI FRONTU TYLNEGO	2 SZT	3	 M6x45mm	2 SZT
D	 NOGI FRONTU PRZEDNIEGO	2 SZT	4	 M6x40mm	6 SZT
E	 LISTWA POPRZECZNA	1 SZT	5	 M6x50mm	4 SZT
F	 LISTWA SKRAJNA	2 SZT	6	 M8x40mm	2 SZT
G	 BOK ŁÓŻKA	2 SZT	7	 M6x100mm	2 SZT
H	 LISTWA ŚRODKOWA	1 SZT	8	 M8x30mm	4 SZT
I	 LISTWA POPRZECZNA	2 SZT	9	 NASADKI PLASTIKOWE	16 SZT
J	 LISTWA POD MATERAC	32 SZT	10	 M6 KLUCZ	1 SZT
K	 NÓŻKI	2 SZT	11	 M8 KLUCZ	1 SZT
L	 NÓŻKI REGULOWANE	2 SZT			