

LINATE

TYP 115 - Panel

Indeks wyrobu: PRO-014-11501

Data : 14-02-2013

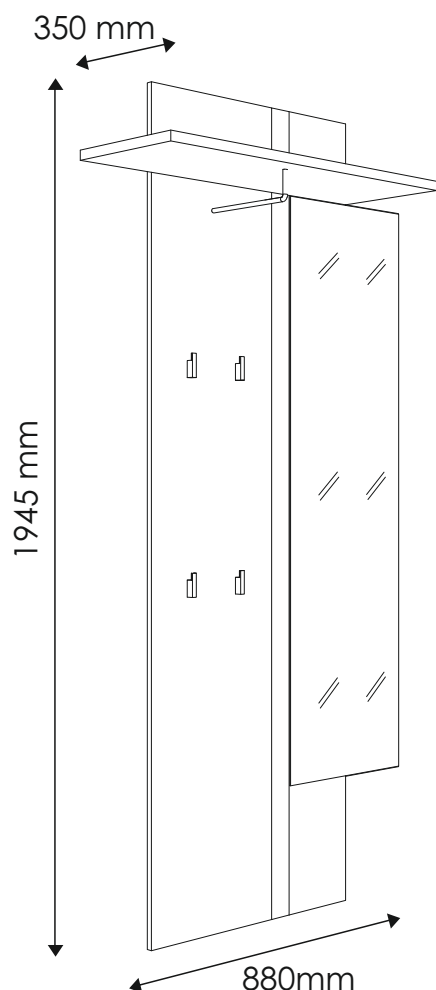

MEBLE *Wójcik*

Producent:

Wójcik Fabryka Mebli Spółka z o. o.
ul. Mazurska 45
82-300 Elbląg
e-mail: handlowy@meblewojcik.pl













W razie braku lub uszkodzenia jakiegokolwiek części najszybszym sposobem złożenia reklamacji jest kontakt z lokalnym dystrybutorem u którego towar został zakupiony.

Do złożenia reklamacji koniecznym będzie podanie następujących danych:

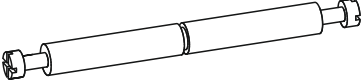
- indeks wyrobu (xxx-xxx-xxxx);
- data instrukcji z pierwszej strony;
- numer elementu lub okucia;
- ilość brakujących elementów lub okuć;
- kolor wyrobu (umieszczony na zewnętrznym opakowaniu wyrobu);
- dowód zakupu wyrobu;
- Twoje dane kontaktowe.

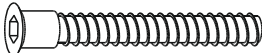
Proszę sprawdzić kompletność okuć przed montażem.
Upewnij się, że używasz odpowiednie elementy.

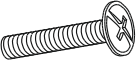
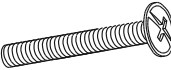
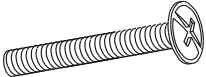
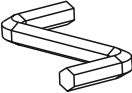
Okucia znajdujące się w paczce.

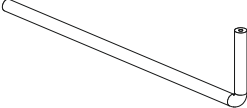
A1 3 szt. Kołek - $\varnothing 8 \times 35\text{mm}$ 	A2 6 szt. Kołek - $\varnothing 8 \times 45\text{mm}$ 	C2 6 szt. Wkręt EURO 5 x 13mm 
E0a 6 szt. Zaślepka BIAŁA (do E1) 	E0b 6 szt. Zaślepka TRUFL (do E1) 	E1 12 szt. Mimośród - $\varnothing 15 \times 12\text{mm}$ 
F3 6 szt. Trzpień dwuzaczepowy $\varnothing 7 \times 62\text{mm}$ 	G0 3 szt. Zaślepka (do G1) 	G1 3 szt. Konfirmat - $\varnothing 7 \times 50\text{mm}$ 
H4 4 szt. Wieszak 2971/12 	K3 8 szt. Wkręt M4x22 	K5 1 szt. Wkręt M4x30 
K8 1 szt. Wkręt M4x35 	M 1 szt. Klucz imbusowy 	O2 2 szt. Ślizgacz z gwoździem 
P1 3 szt. Zawieszka mimośrodowa 	P22 1 szt. Wieszak L-270 	<p>Uwaga !!! Okucia trzymać z dala od dzieci.</p>

Potrzebne narzędzia.

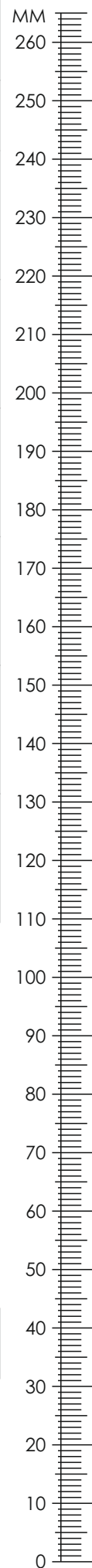
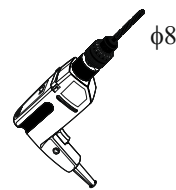
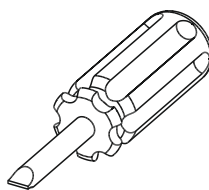
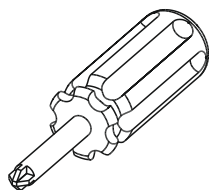
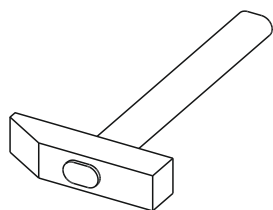

Elementy znajdujące się w paczkach.

1 Płyta Tylna Lewa
1 szt. Klejona

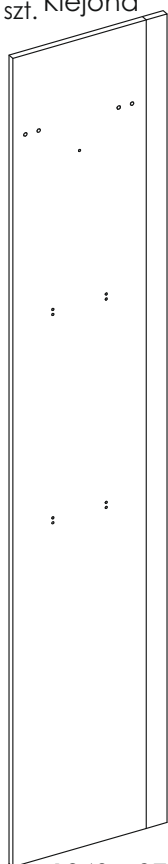

1940 x 370 mm

2 Płyta Tylna Prawa
1 szt. Klejona z Lustrem

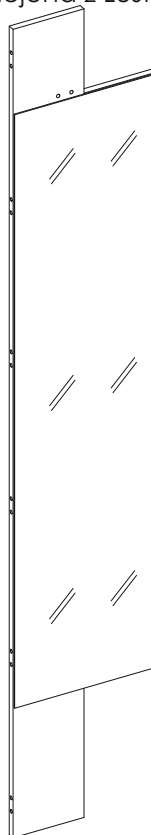

1940 x 340 mm

3 Półka
1 szt.

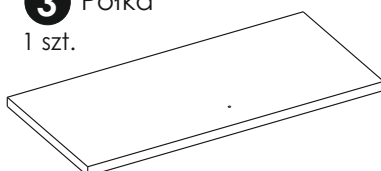

710 x 334 mm

Zasada mimośrodowego i trzpienia.

Krok 1:

Wkręć trzpień w element drewniany.

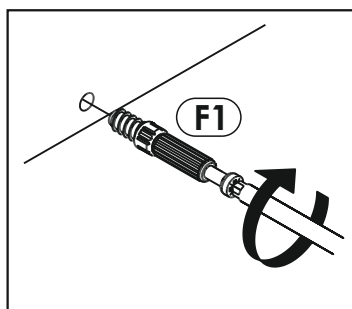

Krok 2:

Dosuń element drewniany z trzpieniem do odpowiadającego mu elementu.

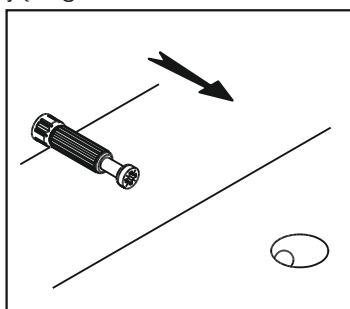

Krok 3:

Wciśnij mimośród w otwór, w którym wystaje trzpień.

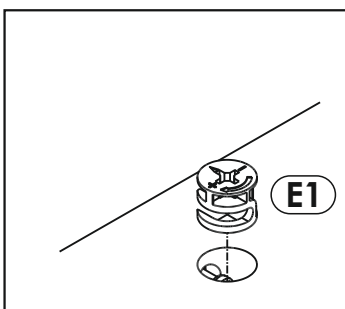

Krok 4:

Śrubokrętem lub kluczem imbusowym obróć mimośród w prawo.

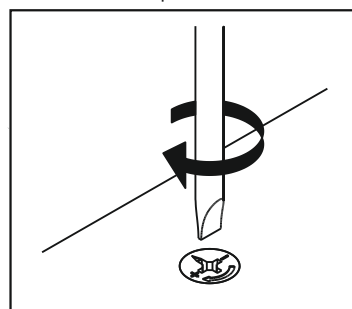

Schemat składania.

1 ▶

Ułóż elementy wg szkicu.

Uwaga!

Ułóż elementy na czystej i równej powierzchni, aby nie zarysować powierzchni oraz nie uszkodzić lustra.

W płytę tylną lewą „1” oraz płytę tylną prawą „2” za pomocą 6 szt. wkrętów „C2” zamocuj 3 szt. zawieszki mimośrodowej „P1”

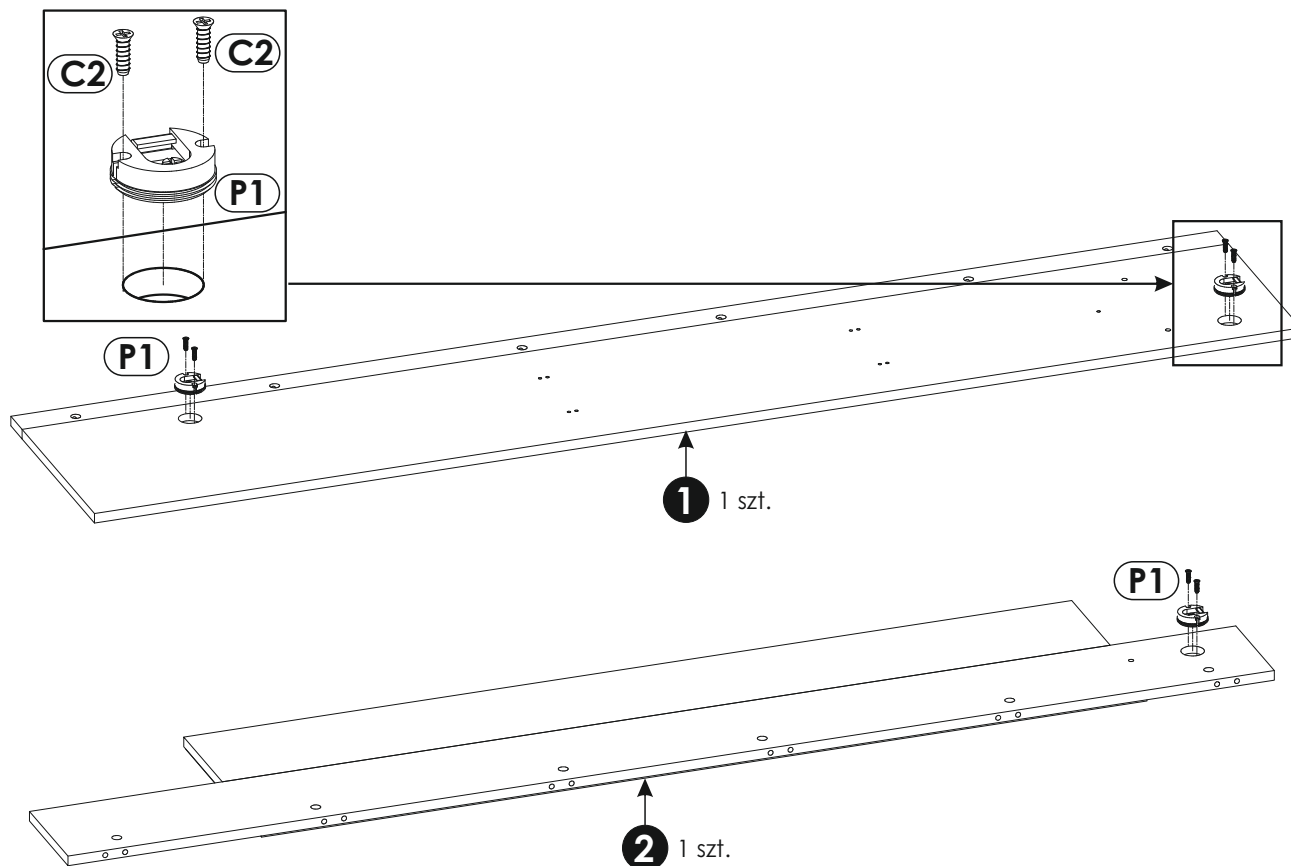

2 ▶

W Półkę „3” wbij kołki „A1”.

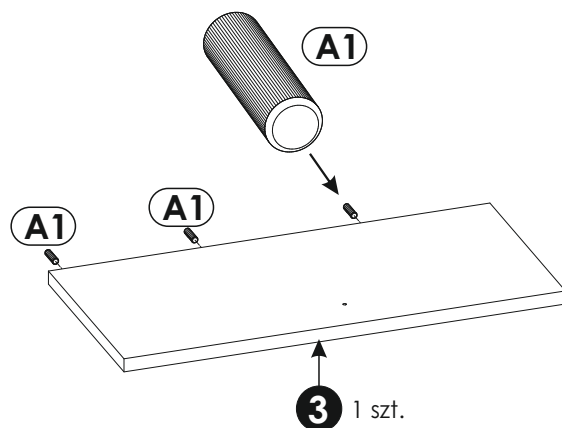

3 ▶

Uwaga!

Ułóż elementy na czystej i równej powierzchni, aby nie zarysować powierzchni oraz nie uszkodzić lustra.

Połącz ze sobą płytę tylną lewą „1” i płytę tylną prawą „2” używając kołków meblowych „A3” i trzpieni dwuzaczepowych „F3” (szkic 3.1).

Następnie wbij ślizgacze z gwoździem „O2”.

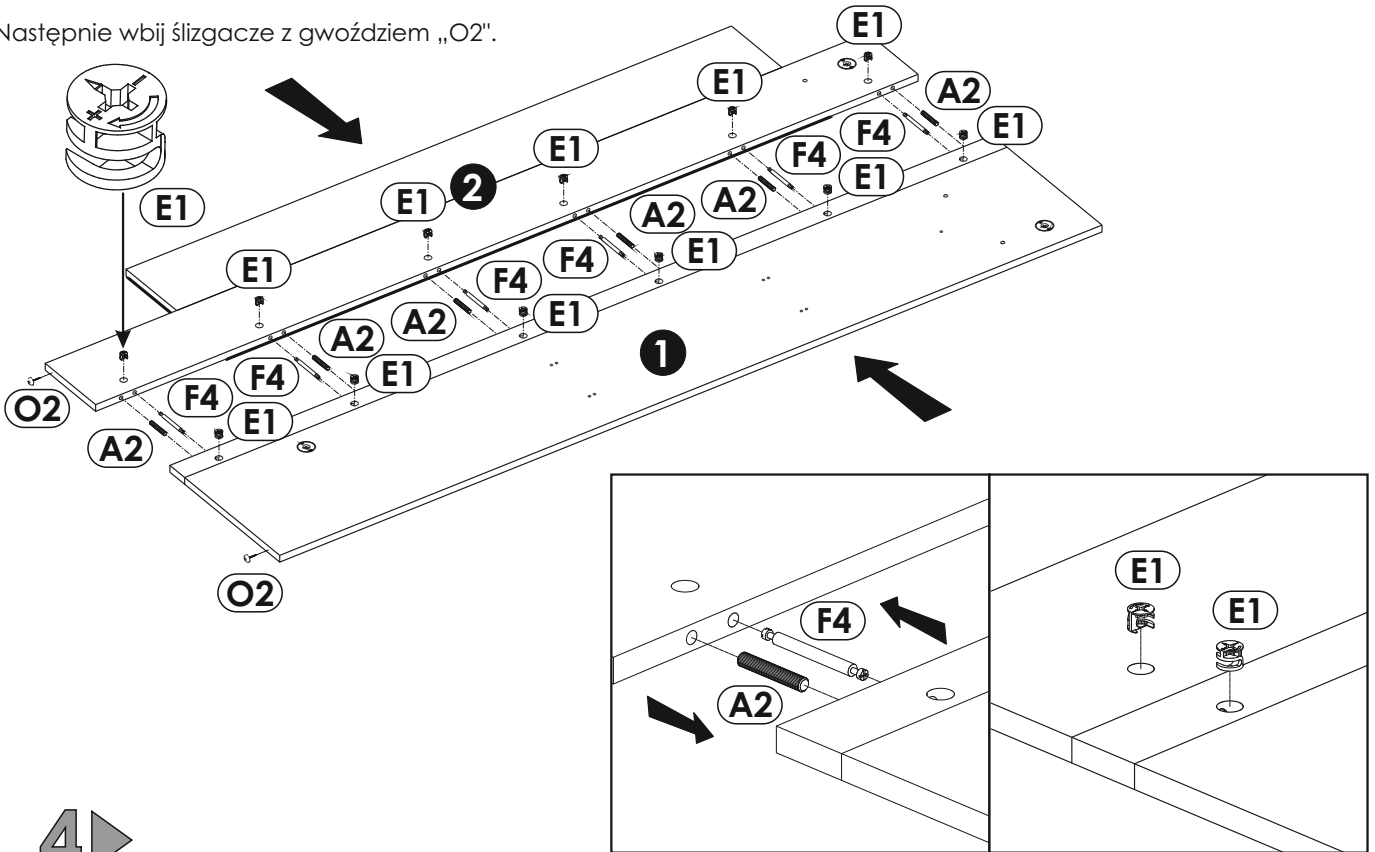

Szkic 3.1.

4 ▶

Skręć za pomocą 3 szt. konfirmatów „G1” półkę „3” z płytą tylną „1” i płytą tylną „2”.

Do przykręcenia konfirmatu „G1” użyj kluczyka imbusowego „M”.

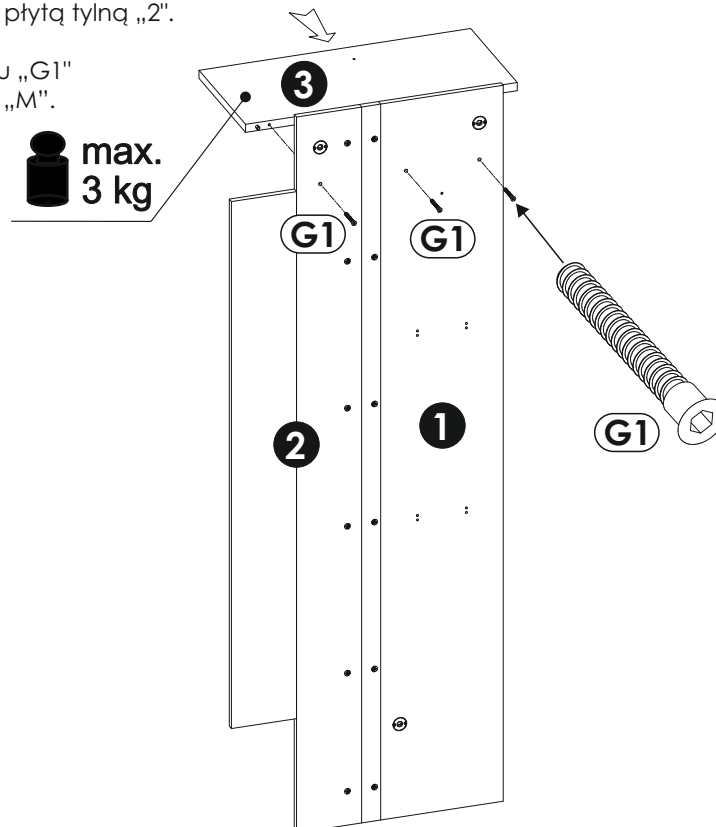

5 ▶

Za pomocą 8 szt. wkrętów „K3” przykręć do płyty tylnej „1”
4 szt. wieszaków „H4”.
Następnie za pomocą wkrętów „K5” i „K8”
przykręć do płyty tylnej lewej „1” i półki „3” wieszak „P22”

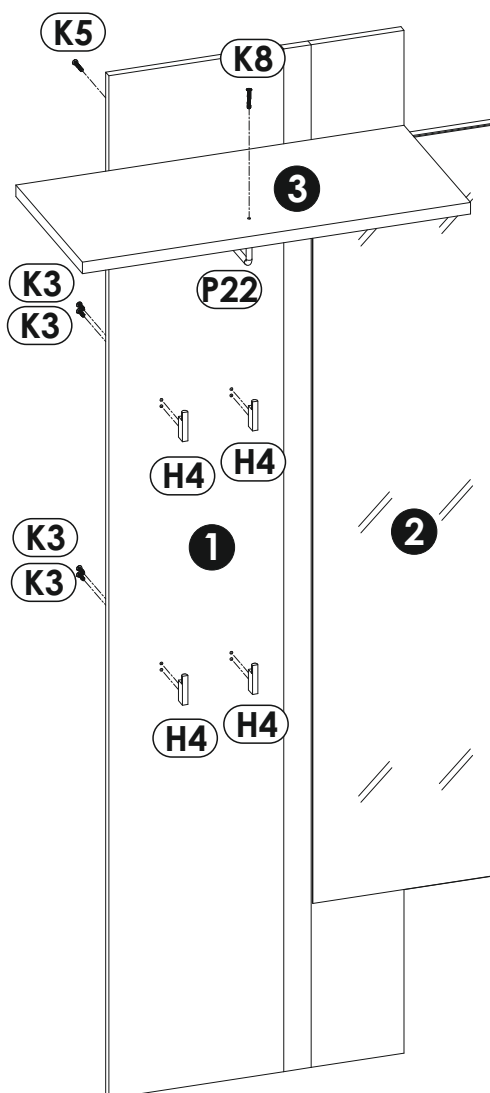

6 ▶

W widoczne mimośrodowo „E1”
wcisnąć zaślepkę „E0a” oraz „E0b” odpowiednio według
koloru.

W widoczne konfirmaty „G1” wcisnąć zaślepkę „G0”.

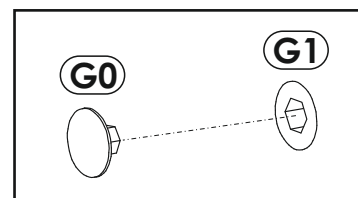
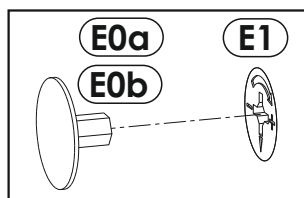



Uwaga !

Zasady użytkowania i konserwacji mebla.

1. Mebel powinien być użytkowany zgodnie z jego przeznaczeniem-w pomieszczeniach zamkniętych i zabezpieczonych przed działaniem warunków atmosferycznych.
2. Montaż wyrobu musi być wykonany zgodnie z załączoną instrukcją.
3. Wyrób nie może mieć zastosowania w saunie.
4. Mebel wykonany jest z płyty drewnopochodnej, należy chronić go przed bezpośrednim i długotrwałym kontaktem z wodą (w szczególności przed zalaniem), oraz przed wysoką temperaturą (np. odparzenia).
Wilgoć może wnikać w materiał mebla i uszkodzić go.
5. Do czyszczenia powierzchni należy stosować lekko wilgotną, miękką tkaninę, następnie wytrzeć do sucha.
6. W przypadku powstania silniejszych zabrudzeń można użyć łagodnych środków myjących przeznaczonych do czyszczenia mebli.
7. Nie należy używać do czyszczenia aktywnych środków chemicznych (np. usuwających kamień, rdzę, środków do czyszczenia ceramiki itp.).
8. Za uszkodzenia powstałe w wyniku niestosowania się do powyższych zaleceń producent nie ponosi odpowiedzialności.