

Maloobchodní ceník WAJNERT - sedací nábytek -

Ceník je platný od 2.4.2024.
Ceny jsou uvedeny v Kč s DPH 21 %.

ZÁSADY POUŽÍVÁNÍ ČALOUNĚNÉHO NÁBYTKU

1. Nábytek lze používat k tomu, čemu je určen a v souladu s pravidly určenými v záručním listu, které jsou přiloženy k nábytku.
2. Sedací nábytek s možností rozložení (funkce spaní) slouží k občasnému spaní, ne každodennímu.
3. V průběhu používání sedaček s měkkými polštáři, je potřeba udržovat jejich tvar (stačí je naklepat) v závislosti na intenzivitě jejich používání. Mějte na paměti, že přirozeným efektem používání jsou záhyby a zvrásnění na potahové látce.

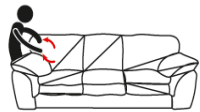

A

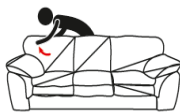

B

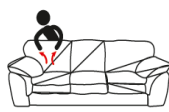

C

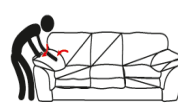

D

- A) formování opěrných polštářků pomocí přesouvání rukou jejich výplně ve směru zespod nahoru
B) přidržení zadní části polštářku druhou rukou přesouváme jejich výplň
C) protažení konců polštářků pro jednotné vytvarování k vnějším hranám
D) formování podloketních opěrek by mělo začít od středu, přesouváním k vnějším hranám

4. Není dovoleno sezení na podloketních opěrkách, stání a skákání na sedacích, opěracích nebo po jednotlivých pružinových pásech.
5. Nábytek je třeba udržovat v čistotě. Nedovolte, aby docházelo k silnému znečištění potahové tkaniny. Díky správné péči udržíte nábytek v pěkném estetickém funkčním vzhledu po dlouhou dobu.
6. Způsob čištění nábytku se liší podle použitého potahového materiálu. Podrobnosti najdete na kartách tkanin a kůží, které jsou dostupné na vyžádání u distributora či Vašeho prodejce.

ZÁSADY POUŽÍVÁNÍ SKŘÍŇOVÉHO NÁBYTKU

Doporučujeme, abyste si přečetli následující pokyny k používání nábytku, neboť dodržování níže uvedených doporučení umožní jeho dlouhodobé používání a bezporuchový provoz.

1. Nábytek by měl být používán v souladu s jeho zamýšleným účelem a konstrukčním provedením v místnostech uzavřených, suchých a zabezpečených před negativními vlivy, zejména:
* před déle trávající změnou teploty nižší než 10°C a vyšší než 40°C, *před krátkodobou změnou teploty vyšší než 100°C, *trvalým působením vody či vlhka, *bezprostředním působením slunečních paprsků
2. Nábytek je třeba chránit před bezprostředním působením horkých předmětů, vody, alkoholu a jiných chemických prostředků mohoucích poškodit jejich povrch.
3. Horké či rozpálené předměty je třeba postavit na vhodné podložky nebo desky.
4. Otírání do sucha měkkým hadříkem zabrání bobtnání a poškození povrchu.
5. Nepoužívejte abrazivní a agresivní materiály, které by mohly poškodit povrch a ochranný povlak.
6. Nerežte a nekrájejte přímo na pracovních deskách nebo jiných površích nábytku, které k tomu nejsou určeny.
7. Úder či říznutí nožem do desky nábytku může způsobit škrábance, které v kombinaci s dlouhodobou přítomností vody mohou způsobit bobtnání nábytkových prvků.
8. Nábytek může při zatížení fungovat odlišně, což může mít za následek nutnost přestavení a vyrovnání jednotlivých prvků nábytku.
9. Nábytkové prvky by neměly být vystaveny tření způsobenému oděráním, například třením dvířka o dvířko.
10. Zásuvky s brzdami a další nábytkové doplňky, které poskytují tlumení při dovírání dvířek či zásuvek, vyžadují použití správně vyvážené síly.
11. Pokud jsou skříně zabouchnuty či zavírány příliš velkou silou, může dojít k poškození pantů či jiných dovíracích systémů.
12. Předměty umístěné v zásuvkách by měly být rovnoměrně rozloženy po celém jejich povrchu.
13. Neopírejte se o zásuvky ani o nábytková dvířka.
14. Během vaření byste měli zapnout digestoř či odsavač par, aby se odsála uvolněná pára, která by mohla nepříznivě ovlivnit čela a korpusy skříněk v blízkosti sporáku.
15. Zvláštní pozornost je třeba věnovat oblastí dřezů a varných desek, aby na těchto místech nezůstávala voda, což by mohlo způsobit nevratné změny objemu nábytkových desek (vyboulení, bobtnání).
16. Povrchy laminátových desek bez škrábanců nebo spojů jsou vodotěsné, nadměrné či dlouhodobé vystavení vodě a jiným tekutinám se však nedoporučuje.
17. Před použitím čisticích a konzervačních prostředků otestujte prostředek (určený pro tento typ materiálu) na málo viditelném (vnitřním) povrchu nábytku.
18. K čištění nábytku nepoužívejte saponáty, chemická rozpouštědla, tvrdé houby nebo pasty obsahující abraziva či brusné částice.
19. Po dokončení prací ihned odstraňte z nábytku vodu, masť nebo jiné kapaliny, které, pokud zůstanou na povrchu nábytku, nepříznivě ovlivní jeho vlastnosti.
20. Čela nábytku by měla být pravidelně čištěna roztokem teplé vody a neagresivního čisticího prostředku (mýdla) měkkým hadříkem, a poté by měl být očištěný povrch očištěn do sucha, nejlépe papírovým ručníkem.

JAK ODSTRAŇOVAT NEČISTOTY

1. Lehké znečištění nábytku - suchý nebo vlhký měkký hadřík, houba, papírové ručníky.
2. Skvrny od tuku, oleje, kávy, čaje - vlhký hadřík nebo houba namočená ve vodním roztoku čisticího prostředku na nádobí.
3. Změna barvy způsobená rozlítím vína, kávy, čaje, džusů atd. - vlhký hadřík nebo houba namočená ve vodním roztoku čisticího prostředku nebo pracího prášku či sody.
4. Fixy, laky na nehty - organické rozpouštědlo (odlakovač, aceton) nebo alkohol. Ihned po odstranění nečistot otřete povrch vlhkým hadříkem nebo houbičkou a očištěné místo osušte.
5. Barvy, laky, pryskyřice, lepidla - vlhký hadřík nebo houba a anorganické nebo organické rozpouštědlo s vodou. Barvy, lepidla a dvousložkové pryskyřice by měly být okamžitě odstraněny.

KOLEKCE TKANIN NABÍDKY STANDARD

A1	GEMMA: 06,11,39,72,77,79,80,85,90,93	CASTEL²: 03,15,20,39,74,79,80,82,90,91,93,97
	LENA: 22, 23, 27, 87, 90, 91, 94, 95, 96	SCALA²: 10,20,37,38,48,73,74,79,82,84,87,92
	NEAT: 16, 26, 61, 72, 90, 81, 92, 95	WAVE²⁺³: 01,02,03,06,07,10,11,12,14,15,16,17
A2	APIA²: 2302, 2303, 2309, 2313, 2314, 2315, 2316, 2317, 2318, 2319, 2320, 2300	LINCOLN N²⁺⁶: 03,24,37,39,62,70,77,83,85,86,90,100
	SUNNY²: 2202, 2205, 2206, 2210, 2211, 2214, 2215, 2216, 2217, 2221, 2224, 2225, 2240, 2243, 2258	MELODY²: 01,02,03,04,05,06,07,08,09,11,12,14
	TIVOLI²⁺³: 04, 09, 15, 29, 37, 77, 84, 85, 92, 95, 61, 63	RAVEN²: 06,10,16,18,22,28,66,78,86,91
B1	LETO²: 38,39,75,77,79,80,85,92,93,97	TILIA²⁺⁶: 01,17,39,52,62,75,83,85,86,90,100
	DIOSA: 01,16, 45, 34,60,75,77,85,89,93	ELEMEN²⁺³: 1,3,5,6,9,11,12,13,14,16,17,22,23,24
	RUN AGAIN²⁺⁶: 06,18,48,61,72,77,80,85,90,99	MAYA²: 01,02,03,05,07,08,09,18,19,20,21,22
B2	TERRA²: 13,26,29,39,63,72,76,79,92,96	OWER THE HORIZON²⁺³: 03,08,20,38,39,54,57,77,78,80,90,99
	RIVIERA⁵: 1, 4, 5, 7, 9, 10, 15, 16, 19, 20, 21, 22	TENDER WAY²: 01,02,04,38,57,63,72,77,80,85,90,97
	PERFECT HARMONY²: 02,04,39,63,72,77,80,82,83,90	SPIDER: 01,02,06,12,66,149,153,168,206,207
B3	ZOYA²: 1, 2, 3, 4, 5, 6, 7, 8, 9, 10, 11, 12, 13, 14, 15	TORRE²: 02,04,05,10,11,12,13,15,18,19
	VENUS VELVET²: 2911, 2914, 2915, 2917, 2918, 2919, 2920, 2921, 2924, 2926, 2927, 2929, 2930, 2936, 2941	VOCAL²: 1,2,3,4,5,6,7,8,9,10,11,12,13,14,15,16,17,18,19,20,21,22,23,24,25,26,27
	TOUCH ME²: 1, 2, 3, 4, 5, 6, 7, 8, 9, 10, 11, 12, 13	FLASH NEW²: 1, 2, 3, 4, 5, 6, 7, 8, 9, 10, 11, 12, 13, 14, 15, 16, 17
B4	VINCI: 01,02,03,04,05,06,07,08,09,10,11,12,13,14,15,16,17,18,19,20,21	DANDY: 2, 7, 9, 17, 18, 23, 27, 30, 32, 35, 36, 41
	NAPOLI⁴: 03, 04, 06, 10, 12, 13, 14, 15, 16, 17, 19, 20, 21, 23, 26	
	PERSEMPRA 1.0²: 1, 2, 3, 4, 5, 6, 7, 8, 9, 10, 11,12, 13, 14, 15, 16, 17, 18, 19, 20, 21, 22, 23, 24, 25, 26, 27	
B5	COPENHAGEN: 101,300,402,502,600,604,802,803,900,901,903,908	
	ALICE²⁺³: 06,10,27,30,50,53,90,100,148,150,190,248,271,312,314,316,321,324,325,327,332,335,336,351,535	
	SION²⁺³: 10,16,20,32,36,51,53,56,60,65,100,156,248,271,305,309,324,335,342,395,407,4203	
B5	BELLAGIO²⁺³: 01,08,11,13,14,28,50,59,62,65,68,80,81,82,105,131,156,213,242,245,248,271,300,321,324,355,451,503,514,515,	
	TITAN-AC²⁺³: 07,15,27,29,30,43,44,45,46,48,49,50,51,53,56,64,69,80,92,93,94,95,96,105,144,250,271,300,305,309,311,313,324,336,347,348,349,407,703,999,	
	DAYTONA²: 49, 60, 72, 76, 77, 78, 80, 81, 86, 91, 98, 102, 108, 109, 110, 131, 137, 138, 139, 142, 145, 146,151, 152, 153, 155, 156, 157, 158, 163, 164, 165, 183,184,	
	CARABU HT²⁺³: 33, 49, 57, 60, 66, 69, 72, 75, 76, 77, 78, 80, 81, 86, 91, 92, 94, 102,106, 108, 109, 110, 131, 138, 139, 155, 156, 163, 164, 165, 184	
	MYSTIC²: 01, 03, 05, 07, 08, 11, 12, 13, 15, 18, 21, 32, 38, 50, 51, 52, 56, 59, 61,62, 64,65, 66, 68, 69, 73, 104, 105, 112, 114, 131, 136, 144, 161, 187, 213, 214, 250, 252,311, 313, 324, 373, 387, 395, 503, 510, 514, 602, 603	
	SPIRIT²⁺³: 01,02,11,12,15,27,29,40,43,55,59,69,91,93,100,105,111,144,213,214,250,266,300,311,313,330,336,514,516,602	
	VICTORY (AMARA 11): 10, 28, 30, 32, 56, 60,248, 271, 314, 324, 336, 342, 347, 348, 349, 395, 407, 732	
AMARAL (AMARA 11): 10, 51, 56, 60, 90, 271, 300, 305, 314, 324, 347, 348, 349, 395, 407, 710, 790		
IMPERIAL (AMARA 11): 10, 28, 30, 32, 51, 56, 60, 271, 300, 314, 324, 342, 347, 348, 349, 395, 407, 710, 732, 795		
STAMFORD¹ (AMARA 11): 10, 32, 56, 305, 314, 324, 395	LAGO: 01,02,03,04,05,06,07,08,09,10,11,12,13,14,15,16,17,18,19,20,21,22	

KOLEKCE KÚŽÍ

S1	SKH: HS01, HS10, HS15, HS16, HS26, HS27, HS 28, HS31, HS32, HS35, HS40, HS41, HS42	S2	DSH: DSH 01, DSH 02, DSH 03, DSH 04, DSH 05, DSH 06, DSH 07 SKT: SKT01, SKT02, SKT03, SKT04, SKT08, SKT10, SKT15, SKT20, SKT22, SKT23, SKT24, SKT25, SKT26, SKT27, SKT28, SKT29, SKT30, SKT31
-----------	---	-----------	--

BARVY DŘEVĚNÝCH NOHOU

N4, N7, N9, N10, N12, N13

VLASTNOSTI VYBRANÝCH KOLEKČÍ TKANIN

Tkanina se snadným čištěním Vhodné ke zvířatům novinka tkanina odpuzující vodu Antibakteriální odolná na hoření

¹ - tkaniny se vzory, určené na dekorální polštářky a doplňkový nábytek, jako jsou taburety a křesla. V případě vzorovaných tkanin na sebe nebudou vzory přímo navazovat.

² - v závislosti na úhlu dopadu světla a na jeho intenzitě, určité tkaniny mohou mít různý odstín - stínovat. Jde o optický jev a nelze to posuzovat jako vadu materiálu. Pokud by klient tento jev neakceptoval, ať si vybere jiný potahový materiál.

³ - u těchto tkanin se může objevit jev "pomačkaných" vláken. Nejedná se o nižší kvalitu materiálu. Pokud by klient tento jev neakceptoval, ať si vybere jiný potahový materiál.

⁴ - u těchto tkanin se může objevit zvrásnění potahového materiálu. Tento efekt je vlastností potahového materiálu a nelze jej posuzovat jako vadu materiálu či jej reklamovat.

⁵ - u těchto tkanin se může objevit efekt "zatažení" nití. Je třeba dát pozor, aby ostré prvky v oděvu (zipy, knoflíky, přezky atd.) a jiné předměty nezachytily látku - může dojít k vytažení nití látky.

⁶ - u zmíněných látek bude efekt nesourodého vzoru mezi prvky nábytku - to znamená, že pásy nebudou vzájemně lícovat na potahu mezi jednotlivými díly.

Upozornění!!! Při objednávkách látek mimo naší kolekci a při objednávkách látek z naší nabídky, avšak v barvách, které nejsou v naší nabídce, je cena o 1 skupinu vyšší. A v případě skupiny B5 navíc +5 % k ceně.

Každá taková objednávka (v látce, která není v naší nabídce) vyžaduje písemné potvrzení ze strany obchodníka. Zákazník také obdrží potvrzení o příslušné cenové skupině pro látku uvedenou zákazníkem.

ZKRATKY POUŽITÉ U SEDACÍHO NÁBYTKU

AKU - funkce relax s akumulátorem	HRF - modul rohu s nastavitelnými záhlavky	OT - otoman	POD - polštářek	RE - funkce relax	S - rošt
BF - bez funkce	FOT - křeslo	HT - modulový prvek bez úl. prost.	N - noha dřevěná	P - úložný prostor	taburet - taburet
CR - noha chromová	H - modul rohu	HTP - modulový prvek s úl. prost.	NAR - rohovka	PC - noha z plastu s chromovým povrchem	SEG - modulový prvek sestavy
				R - funkce rozkladu spaní	ZAG - záhlavek
				SOF - pohovka	

1. Ceny v ceníku jsou uvedeny v Kč.
2. Ceník obsahuje ceny standardního nábytku.
3. Neuvedení ceny u nábytku je z důvodu nemožnosti jeho vyrobení v dané cenové skupině v látce či kůži.
4. S ohledem na měkké prvky a způsob očalounění nábytku se mohou vyskytnout drobné rozdíly v rozměrech +/- 3 cm.
5. Pokud v objednávce neuvedete volbu barevnosti N, pak to znamená, že nábytek bude vyroben v barvě N4, což nemůže být důvodem reklamace.
6. Nemožnost koordinace nábytku v kůžích znamená nemožnost spojování různých barev a typů kůží.
7. Čalouněný nábytek vyrobený v kůži může být dodatečně doplněn o prošití, které ve standardu není možno použít na nábytek vyrobený ve tkanině.
8. Není možno vyrobit nábytek v povrchových tkaninách.
9. Není možno vyrobit nábytek ve tkanině na levé straně.
10. Mohou vzniknout rozdíly v odstínech tkanin a kůží mezi vzorníky a hotovým nábytkem jakož a v případě doobjednání nábytku v pozdějším čase.
11. Podrobné informace týkající se možnosti vyrobení nábytku ve tkaninách z aktuální nabídky Vám poskytne obchodní zástupce.
12. V případě pevnějších tkanin (zvláště u CARABU HT, NORDIC, DAYTONA) mohou nastat potíže s rozkladem na funkci spaní, u bočního otevírání taburetů a při polohování záhlavků nebo podloketních opěrek. Tato vlastnost není předmětem reklamace.
13. V případě tkaniny Napoli se může vyskytnout dodatečné zvrásnění na povrchu látky. Tento jev je dán vlastností tkaniny a není podnětem k reklamaci.
14. Mohou se vyskytnout rozdíly ve stupni tvrdosti a pružnosti jednotlivých prvků nábytku (polštáře, opěrky, sedáky), vyplývající z jejich rozdílné velikosti nebo použití konstrukčního řešení (funkce rozkladu, úložný prostor). Tato vlastnost není podnětem k reklamaci.
15. Přirozené změny ve vzhledu a pohodlí nábytku umístěného mezi expozicemi, a u nábytku, který je dodán na objednávku přímo klientovi, vycházejí z přirozeného expozičního používání a předvádění v závislosti na použité potahové tkanině. Tato vlastnost není podnětem k reklamaci.
16. Zvuky vycházející ze spojů u kovových konstrukcí jsou přirozenou vlastností při používání tohoto materiálu. Tato vlastnost není podnětem k reklamaci.
17. Prezentované vzorníky tkanin, kůží a dřev je potřeba brát jako vzorky, jenž mohou mít od skutečně dodaných materiálů nepatrně odlišný odstín či vzhled.
18. Výrobce si vyhrazuje právo na zavádění změn v barevnosti, vzorech, rozměrech a funkcích nábytku, který se nachází v aktuální nabídce.
19. Všechny změny týkající se objednávek je potřeba nahlásit do 24 hodin od přijetí objednávky. Na pozdější žádosti o změny nebude brán zřetel.
20. Zákazník je odpovědný za změření svého interiéru a výběr kusu nábytku se správnými rozměry, aby se vešel do požadované místnosti.
21. Potahové tkaniny mají řadu přirozených vlastností, které nijak nesnižují jejich užitnou hodnotu ani stálost. Mezi nejčastější takové vlastnosti patří stínování a mačkání vláken:
 - A) stínování: vizuální efekt, zakládající se na rozdílech v barvě u jednotlivých částí nábytku, které jsou způsobeny jednosměrným uspořádáním vláken, projevující se při různém dopadu světla. Nejvíce je vidět u pohovek, kde se světlo odráží různými směry, v závislosti na uložení daných částí nábytku. Tento efekt není technologickou vadou produktu ani to neznámá, že by šlo o špatné očalounění. Stínování je přirozenou přírodní vlastností velurů (samety).
 - B) mačkání vláken: vzniká vlivem zatížení sedící osoby, přirozené vlhkosti a tělesné teploty. Je to podobný efekt jako při zehlení. Jde o typický jev spojený s používáním velurů (samety) a tkanin jim podobných. Tento efekt neznámá sníženou kvalitu materiálu.

1. Kůže mají specifické vlastnosti, které zvýrazňují a dokreslují jejich přírodní původ: různé žíly, tukové záhyby, jizvy, rozdíly v lesku, specifický zápach. Jedná se o vlastnosti, které není možno odstranit, a jsou-li pro Vás neakceptovatelné, vyberte si raději potahovou látku mezi tkaninami.



žíly



škrábance



tukové záhyby



jizvy



rozdíly v odstínu



rozdíly struktury



vpichy po hmyzu



protážení lícu

2. Přirozeným efektem nábytku z kůže je změna měkkosti u sedáků a opěráků.
3. Způsob a četnost čištění koženého nábytku je závislá na intenzitě jeho použití a stupni znečištění. Za účelem udržení ochranné vrstvy kůže, doporučujeme pravidelné čištění a údržbu s použitím speciálních prostředků dostupných na našem trhu. Je důležité, abyste se přesně drželi instrukcí uvedených v návodu u těchto čistících a ochranných prostředků.
4. Na kůži a potahové tkaniny se může snadno přenést barva z materiálů, které mají špatnou barevnou stálost, např. dřiny. Doporučujeme vyhnout se takovým materiálům, které pošou barvu, zvláště pak přímému kontaktu takových materiálů s nábytkářskými knoflíky či dekorativními nitěmi, aby nedošlo k jejich poškození.

AMBRA



KOMFORT SEZENÍ

ROZMĚRY (cm)	
nábytku	217/110/95 (pohovka)
sedáku	58 hl. / 45 výš.
boku	8 šíř. / 64výš.

ČALOUNĚNÍ	
omezení tkanin a kůží	nedostupné v: - kůže - tkaniny se vzory

SLOŽENÍ	
opěrák	pěna polyuretanová / pás elastický, polštáře s výplní silikonu a pěny
sedák	pěna polyuretanová + vysoce elastická / pružina zvlněná

FUNKCE / PŘEDNOSTI

pěna vysoce elastická / pěna polyuretanová
/ pružina zvlněná

--	--	--	--	--

NOHY

BOKY

DOPLŇKOVÉ PROŠITÍ V KŮŽI

KOORDINACE

PC - černá z plastu (výš. 6cm), vsunutá pod nábytek

NENÍ



NENÍ

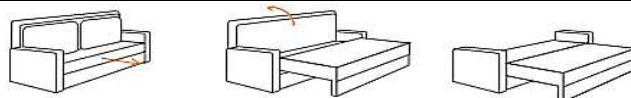

FUNKCE SPANÍ

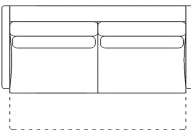
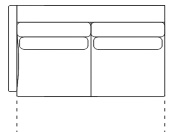
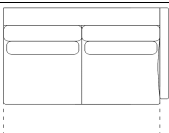
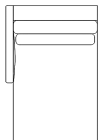
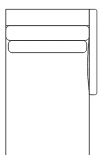
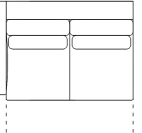

ROZKLAD 3DL

OSTATNÍ

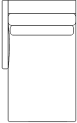
SYMBOL	ROZMĚRY (Š / H / V)		POPIS	CENY						
				A1	A2	B1	B2	B3	B4	B5
FOT.BF	84/92/96		křeslo bez funkce spaní	12 490	13 190	13 680	14 290	14 990	16 390	17 350
SOF.3R	217/110/95		pohovka s funkcí spaní, s úl. prost., plocha spaní 154 x 200cm, v ceně 4 Polštářky opěrné	27 390	28 990	30 490	31 990	34 490	36 590	40 490
SEGM.2,5R L	169/110/95		prvek modulový s funkcí spaní, plocha spaní 134-154x240-260cm v závislosti na prvku, ze kterých bude složena rohovka, určeno výhradně do sestav rohovek, cena se týká jednoho prvku, na výběr strana P nebo L, v ceně 4 Polštářky opěrné	23 050	24 420	25 390	26 570	28 330	29 890	32 830
SEGM.2,5R P	169/110/95			23 050	24 420	25 390	26 570	28 330	29 890	32 830
SEGM.1,5OT L	109/186/95		prvek modulový bez úl. prost., určeno do sestav rohovek, cena se týká jednoho prvku, na výběr strana P nebo L, v ceně 2 Polštářky opěrné	15 860	16 990	17 800	18 780	20 230	21 530	23 960
SEGM.1,5OT P	109/186/95			15 860	16 990	17 800	18 780	20 230	21 530	23 960
SEGM.2R L	149/110/95		prvek modulový s funkcí spaní, plocha spaní 134-154x220-240cm v závislosti na prvku, ze kterých bude složena rohovka, určeno výhradně do sestav rohovek, cena se týká jednoho prvku, na výběr strana P nebo L, v ceně 4 Polštářky opěrné	22 310	23 550	24 430	25 490	27 080	28 480	31 140
SEGM.2R P	149/110/95			22 310	23 550	24 430	25 490	27 080	28 480	31 140

SYMBOL	ROZMĚRY (Š / H / V)		POPIS	CENY						
				A1	A2	B1	B2	B3	B4	B5
SEGM.10T L	89/186/95		prvek modulový bez úl. prost., určeno do sestav rohovek, cena se týká jednoho prvku, na výběr strana P nebo L, v ceně 2 Polštářky opěrné	14 990	15 930	16 620	17 440	18 660	19 750	21 780
SEGM.10T P	89/186/95			14 990	15 930	16 620	17 440	18 660	19 750	21 780
PUF.BF	85/85/45		taburet (noha PC)	6 790	7 090	7 290	7 560	7 940	8 480	8 890

AUSTIN



KOMFORT SEZENÍ

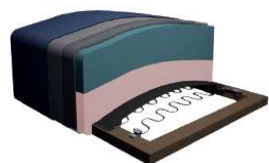

pěna vysoce elastická / pěna polyuretanová
/ pružina zvlněná

NOHY



NOHA černá mat (výška: 15cm)

ROZMĚRY (cm)

nábytku	v závislosti na prvku
sedáku	45 výš. / 59 hl.
boku	A: 17 šíř. / 77 hl. B: 33 šíř. / 68 hl.

ČALOUNĚNÍ

omezení tkanin
a kůží

nedostupné v:
- kůže
- tkaniny se vzory dostupné
pouze na opěrné poštáře

SLOŽENÍ

opěrák	pás čalounický, pěna polyuretanová, opěrné poštáře vyplněné silikon + granulát nebo peří, podloketník z pěny polyuretanové
sedák	pěna polyuretanová / pěna vysoce elastická / pružina zvlněná

FUNKCE / PŘEDNOSTI

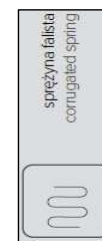

BOK



Bok A



Bok B

(dostupné pouze u pohovky
DL se 2 boky)

DOPLŇKOVÉ PROŠITÍ V KŮŽI

NENÍ

KOORDINACE



ANO

FUNKCE SPANÍ

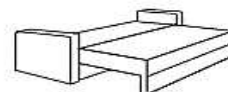
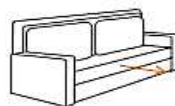





ROZKLÁDÁNÍ 3DL

OSTATNÍ

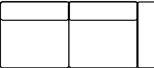
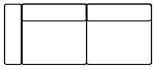
~V případě tkaniny: CARABU HT, NORDIC, DAYTONA se mohou vyskytnout potíže u rozkladu funkce spaní

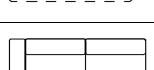
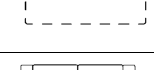
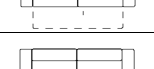
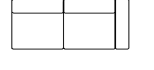
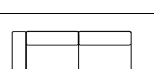
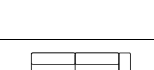
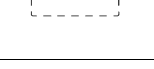
~KOORDINACE - v případě objednávky nábytku ve tkaninách dvou různých cen. skupin bude platit cena z vyšší cen. skupiny

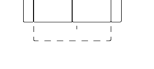
SYMBOL	ROZMĚRY (Š / H / V)		POPIS	CENY							
				A1	A2	B1	B2	B3	B4	B5	
opěrné pošťáře - vyplněné silikonem	SOF.2BF BOK A P	217 / 93 / 88		pohovka s 1 bokem, komplet obsahuje 3 opěrné pošťáře (125x40x18cm-1 ks; 77x40x18cm-1 ks; 60x40x18cm-1 ks) + 1 poducha- podloketník (57x31x20cm-1 ks)	18 790	20 790	22 290	23 950	26 470	29 890	32 640
	SOF.2BF BOK A L	217 / 93 / 88		pohovka s 1 bokem, komplet obsahuje 3 opěrné pošťáře (125x40x18cm-1 ks; 77x40x18cm-1 ks; 60x40x18cm-1 ks) + 1 poducha- podloketník (57x31x20cm-1 ks)	18 790	20 790	22 290	23 950	26 470	29 890	32 640
	SOF.2R BOK A P	217 / 93 / 88		pohovka s funkcí spaní s 1 bokem, s úl. prost., plocha spaní 140x200, komplet obsahuje 3 opěrné pošťáře (125x40x18cm-1 ks; 77x40x18cm-1 ks; 60x40x18cm-1 ks) + 1 poducha- podloketník (57x31x20cm-1 ks)	21 990	23 690	24 890	26 390	28 590	31 750	33 780
	SOF.2R BOK A L	217 / 93 / 88		pohovka s funkcí spaní s 1 bokem, s úl. prost., plocha spaní 140x200, komplet obsahuje 3 opěrné pošťáře (125x40x18cm-1 ks; 77x40x18cm-1 ks; 60x40x18cm-1 ks) + 1 poducha- podloketník (57x31x20cm-1 ks)	21 990	23 690	24 890	26 390	28 590	31 750	33 780
	SOF.2R BOK A	234 / 93 / 88		pohovka s funkcí spaní, s úl. prost., plocha spaní 140x200, komplet obsahuje 2 opěrné pošťáře (125x40x18cm-1 ks; 77x40x18cm-1 ks)	23 590	25 290	26 560	27 990	29 990	33 340	35 370
	SOF.2R BOK B	266 / 93 / 88		pohovka s funkcí spaní, s úl. prost., plocha spaní 140x200, komplet obsahuje 2 opěrné pošťáře(125x40x18cm-1 ks; 77x40x18cm-1 ks)	25 390	27 590	28 990	30 950	33 690	37 590	40 360
opěrné pošťáře - vyplněné peřím	SOF.2BF BOK A P peří	217/93/88		pohovka s 1 bokem, komplet obsahuje 3 opěrné pošťáře (125x40x18cm-1 ks; 77x40x18cm-1 ks; 60x40x18cm-1 ks) + 1 poducha - podloketník (57x31x20cm-1 ks). vyplněné poduch oparciowych z pierza.	19 990	22 390	23 870	25 570	27 990	31 580	33 990
	SOF.2BF BOK A L peří	217/93/88		pohovka s 1 bokem, komplet obsahuje 3 opěrné pošťáře (125x40x18cm-1 ks; 77x40x18cm-1 ks; 60x40x18cm-1 ks) + 1 poducha - podloketník (57x31x20cm-1 ks).vyplněné poduch oparciowych z pierza.	19 990	22 390	23 870	25 570	27 990	31 580	33 990
	SOF.2R BOK A P peří	217/93/88		pohovka s funkcí spaní s 1 bokem, s úl. prost., plocha spaní 140x200, komplet obsahuje 3 opěrné pošťáře (125x40x18cm-1 ks; 77x40x18cm-1 ks; 60x40x18cm-1 ks) + 1 poducha- podloketník (57x31x20cm-1 ks). vyplněné poduch oparciowych z pierza.	23 590	25 290	26 560	27 990	29 990	33 460	35 370
	SOF.2R BOK A L peří	217/93/88		pohovka s funkcí spaní s 1 bokem, s úl. prost., plocha spaní 140x200, komplet obsahuje 3 opěrné pošťáře (125x40x18cm-1 ks; 77x40x18cm-1 ks; 60x40x18cm-1 ks) + 1 poducha- podloketník (57x31x20cm-1 ks). vyplněné poduch oparciowych z pierza.	23 590	25 290	26 560	27 990	29 990	33 460	35 370
	SOF.2R BOK A peří	234/93/88		pohovka s funkcí spaní, s úl. prost., plocha spaní 140x200, komplet obsahuje 2 opěrné pošťáře (125x40x18cm-1 ks; 77x40x18cm-1 ks). vyplněné poduch oparciowych z pierza.	24 690	26 390	27 590	28 990	31 270	34 460	36 390
	SOF.2R BOK B peří	266/93/88		pohovka s funkcí spaní, s úl. prost., plocha spaní 140x200, komplet obsahuje 2 opěrné pošťáře(125x40x18cm-1 ks; 77x40x18cm-1 ks). vyplněné poduch oparciowych z pierza.	26 490	28 650	29 990	31 990	34 750	38 770	41 390

AVIVO



KOMFORT SEZENÍ

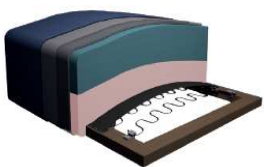

pěna vysoce elastická / pěna polyuretanová / pružina zvlňená

NOHY



NOHA kovová (výška: 10 cm)

ROZMĚRY (cm)		ČALOUNĚNÍ		SLOŽENÍ	
nábytku	v závislosti na prvku	omezení tkanin a kůží	nedostupné v: - tkaniny se vzory - kůže	opěrák	pás čalounický, pěna polyuretanová
sedáku	43 výš. / 59 hl.			sedák	pěna polyuretanová / pěna vysoce elastická / pružina zvlňená
boku	21 šíř. / 59 výš.				

FUNKCE / PŘEDNOSTI



ruchomy zaglówek
adjustable headrest



noga metalowa
metal leg



pojemnik
container



pasz tapicerskie
w funkcji spania
upholstery straps in
the sleeping function



sprężyna falista
corrugated spring



planka
wysokoelastyczna
highly elastic foam



BOK



DOPLŇKOVÉ PROŠITÍ V KŮŽI

NENÍ

KOORDINACE

NENÍ

FUNKCE SPANÍ



ROZKLÁDÁNÍ DELFIN

OSTATNÍ

~V případě tkaniny: CARABU HT, NORDIC, DAYTONA se mohou vyskytnout potíže u rozkladu funkce spaní

~Dostupná matrace čalouněná tkaninou jako nábytek

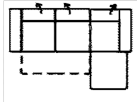
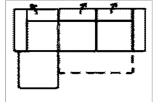
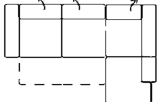
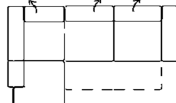
SYMBOL	ROZMĚRY (Š / H / V)		POPIS	CENY						
				A1	A2	B1	B2	B3	B4	B5
NAR.3W/1OT	250x174 / 110 / 78-101		rohovka s funkcí spaní a úl. prostorem, plocha spaní 120x194	36 390	38 750	39 990	41 990	44 890	49 350	51 570
NAR.1OT/3W	174x250 / 110 / 78-101		rohovka s funkcí spaní a úl. prostorem, plocha spaní 120x194	36 390	38 750	39 990	41 990	44 890	49 350	51 570
NAR.3W/2OT	270x214 / 110 / 78-101		rohovka s funkcí spaní a pojemníkem na pościel, plocha spaní 120x200	39 990	44 590	45 990	47 990	50 990	55 790	57 990
NAR.2OT/3W	214x270 / 110 / 78-101		rohovka s funkcí spaní a pojemníkem na pościel, plocha spaní 120x200	39 990	44 590	45 990	47 990	50 990	55 790	57 990
MAT.3	matrace čalouněná tkaninou jako nábytek			1 290		2 450			3 080	

BARCELONA



KOMFORT SEZENÍ - 2 TYPY

ROZMĚRY (cm)	
nábytku	v závislosti na prvku
sedáku	43 výš. / 55-74 hl.
boku	A - 21 šíř. / 51 výš. B - 31 šíř. / 46 výš. C - 31 šíř. / 55 výš.

ČALOUNĚNÍ	
omezení tkanin a kůží	nedostupné v: - tkaniny se vzory

SLOŽENÍ	
opěrák	pěna polyuretanová / pás elastický
sedák	K - pěna vysoce elastická / pružina zvlněná M - pěna polyuretanová / multipoket / pružina zvlněná

FUNKCE / PŘEDNOSTI

K - pěna vysoce elastická M - multipoket

DELFIN	ruchomy zaglôvek adjustable headrest	przeuważne oparcie movable backrest	dostępne w skórze available in leather	noga drewniana wooden leg	noga metalowa metal leg	pojemnik container	pasy tapicerskie w funkcji spania upholstery straps in the sleeping function	sprężyna falista corrugated spring	kolęd modułowa modular section	multipoket multipocket	pianka wysokoelastyczna highly elastic foam
---------------	--------------------------------------	-------------------------------------	--	---------------------------	-------------------------	--------------------	--	------------------------------------	--------------------------------	------------------------	---

NOHY

BOKY

CR - kovová (výška: 10 cm) N - dřevěná (výška: 10 cm)

BOK A - 21 cm. (dostupné pouze s nohou CR)
BOK B - 31 cm.
BOK C - 31 cm.

DOPLŇKOVÉ PROŠITÍ V KŮŽI

KOORDINACE

FUNKCE SPANÍ



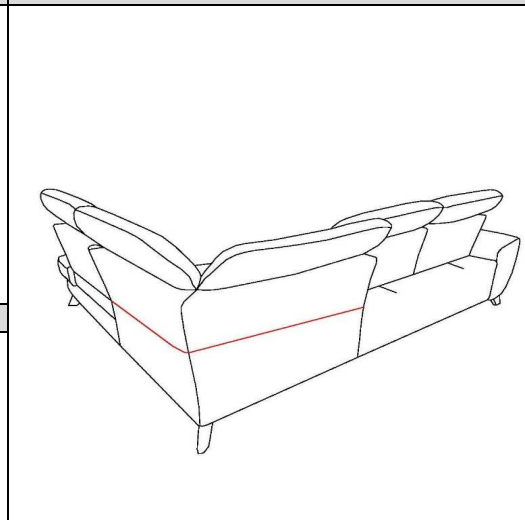











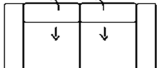

ROZKLÁDÁNÍ DELFIN

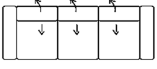



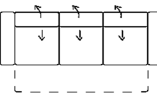











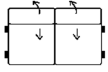
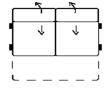













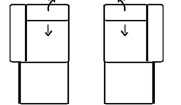



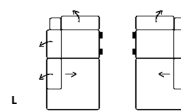

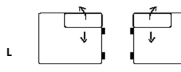
NENÍ

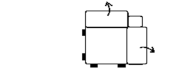
OSTATNÍ

~V případě tkaniny CARABU HT, NORDIC, DAYTONA se mohou vyskytnout potíže ve funkčnosti nastavitelných prvků a u funkce spaní
 ~Nohy dřevěné dostupné v barvách N, není možnost montáže dřevěné nohy u boku BOK A
 ~Uvedené ceny jsou cenami částečnými. Pro získání celkové prodejní ceny je potřeba sečíst jednotlivé prvky sestavy a boky, a to zapsané zleva doprava, jak jdou po sobě
 ~Dostupná matrace čalouněná tkaninou jako nábytek
 ~Na objednávce uveďte typ komfortu

SYMBOL	ROZMĚRY v cm (Š / H / V)		POPIS	CENY									
				A1	A2	B1	B2	B3	B4	B5	S1	S2	
FOT.BF BOK A			107 / 101-116 / 87-100	křeslo	15 290	15 990	16 790	17 590	18 590	20 490	23 690	24 590	25 890
FOT.BF BOK B			127 / 101-116 / 87-100		15 290	15 990	16 790	17 590	18 590	20 490	23 690	24 590	25 890
FOT.BF BOK C			127 / 101-116 / 87-100		18 390	19 390	19 990	20 890	21 990	23 990	24 690	27 990	30 590
SOF.2,5BF BOK A			172 / 101-116 / 87-100	pohovka	24 390	25 590	26 490	27 490	28 990	31 390	35 990	41 390	44 790
SOF.2,5BF BOK B			192 / 101-116 / 87-100		24 390	25 590	26 490	27 490	28 990	31 390	35 990	41 390	44 790
SOF.2,5BF BOK C			192 / 101-116 / 87-100		26 890	27 990	28 990	29 990	31 790	34 490	39 990	44 990	48 990
SOF.3BF BOK A			237 / 101-116 / 87-100	pohovka	32 390	33 790	34 790	35 990	37 790	41 290	46 990	54 490	58 990
SOF.3BF BOK B			257 / 101-116 / 87-100		32 390	33 790	34 790	35 990	37 790	41 290	46 990	54 490	58 990
SOF.3BF BOK C			257 / 101-116 / 87-100		34 890	36 390	37 480	38 780	40 690	44 440	50 990	58 490	62 990
SOF.3W BOK A			237 / 101-116 / 87-100	pohovka s funkcí spaní, plocha spaní 140x198, možnost potažení funkce spaní stejnou tkaninou	37 990	39 690	40 690	41 990	43 990	47 490	54 990	59 990	64 990
SOF.3W BOK B			257 / 101-116 / 87-100		37 990	39 690	40 690	41 990	43 990	47 490	54 990	59 990	64 990
SOF.3W BOK C			257 / 101-116 / 87-100		40 590	42 290	43 390	44 790	46 890	49 990	58 990	63 990	68 990

SYMBOL	ROZMĚRY v cm (Š / H / V)			POPIS	CENY								
					A1	A2	B1	B2	B3	B4	B5	S1	S2
SEGM.1BF BB			65 / 101-116 / 87-100	prvek modulový vnitřní	9 280	9 660	10 020	10 460	11 140	12 210	14 270	15 850	16 750
SEGM.1BF BOK A			86 / 101-116 / 87-100	prvek modulový, cena je za 1 segment, vyber stranu levou nebo pravou	12 610	13 240	13 690	14 240	15 020	16 390	19 010	21 390	22 860
SEGM.1BF BOK B	 		96 / 101-116 / 87-100		12 610	13 240	13 690	14 240	15 020	16 390	19 010	21 390	22 860
SEGM.1BF BOK C			96 / 101-116 / 87-100		14 110	14 800	15 280	15 850	16 720	18 160	20 850	23 370	25 210
SEGM.2,5BF BB			130 / 101-116 / 87-100	prvek modulový vnitřní	17 830	18 460	19 060	19 800	20 890	22 740	26 720	30 580	32 270
SEGM.2,5W BB			130 / 101-116 / 87-100	prvek modulový vnitřní s funkcí spaní, plocha spaní min. 140x198, určeno výhradně do sestavy rohovek, možnost potažení funkce spaní stejnou tkaninou	23 040	23 690	24 290	25 070	26 170	28 240	31 310	36 450	38 610
SEGM.2,5BF BOK A			151 / 101-116 / 87-100	prvek modulový, cena je za 1 segment, vyber stranu levou nebo pravou	21 500	22 550	23 280	24 200	25 520	27 810	31 550	36 400	39 300
SEGM.2,5BF BOK B	 		161 / 101-116 / 87-100		21 500	22 550	23 280	24 200	25 520	27 810	31 550	36 400	39 300
SEGM.2,5BF BOK C			161 / 101-116 / 87-100		22 820	23 950	24 740	25 730	27 180	29 610	33 490	38 740	41 740
SEGM.2,5W BOK A			151 / 101-116 / 87-100	prvek modulový s funkcí spaní, plocha spaní min. 140x198, výhradně do sestavy rohovek, možnost potažení funkce spaní stejnou tkaninou, cena je za 1 segment, vyber stranu levou nebo pravou	26 360	27 410	28 210	29 110	30 520	32 990	36 990	41 880	45 000
SEGM.2,5W BOK B	 		161 / 101-116 / 87-100		26 360	27 410	28 210	29 110	30 520	32 990	36 990	41 880	45 000
SEGM.2,5W BOK C			161 / 101-116 / 87-100		28 230	29 390	30 250	31 260	32 770	35 480	39 030	44 180	47 430

SYMBOL	ROZMĚRY v cm (Š / H / V)			POPIS	CENY								
					A1	A2	B1	B2	B3	B4	B5	S1	S2
SEGM.10T BOK A			89 / 170 / 87-100	prvek z úl. prostorem, cena je za 1 segment, vyber stranu levou nebo pravou	22 510	23 290	24 240	25 650	26 860	30 160	30 700	37 650	41 250
SEGM.10T BOK B			99 / 170 / 87-100		22 510	23 290	24 240	25 650	26 860	30 160	30 700	37 650	41 250
SEGM.10T BOK C	L  P		99 / 170 / 87-100		25 700	26 480	27 410	28 820	30 060	33 480	34 000	40 840	44 430
SEGM.20T			100-107 / 213-220 / 87-100	prvek modulový bez úl. prost. z regulovanými oparciami, funkcia presuwanego oparcia występuje jedynie w oparciu krawędziowym, cena je za 1 segment, vyber stranu levou nebo pravou	27 010	28 130	28 940	29 890	31 320	33 910	37 940	45 940	49 170
SEGM.1HT	L  P		112/101-116/87-100	prvek modulový s úl. prost., cena je za 1 segment, vyber stranu levou nebo pravou	15 100	15 690	16 130	16 650	17 410	18 840	20 910	24 420	26 220
SEGM.H			100-107 / 100-107 / 87-100	prvek rohový z regulovanými oparciami, oparcia neobsahujú funkce presuwania	14 680	15 560	16 180	16 910	18 030	19 700	21 730	23 790	25 710
PUF.S 45x45			45 / 45 / 43	taburet - použité uylácznie w komforcie K	3 110	3 330	3 430	3 590	3 790	4 240	4 790	5 760	6 180
PUF.M 65x65			65 / 65 / 43	taburet - použité uylácznie w komforcie K	4 090	4 340	4 530	4 690	4 990	5 460	6 190	7 690	8 390
PUF.L 135x65			135x65/43	taburet - použité uylácznie w komforcie K, obsahuje ruchome koła (możliwość użycia blokady w dwóch kołach w celu unieruchomienia)	11 860	12 290	12 590	12 990	13 570	14 630	15 690	17 990	18 990
MAT.2,5	matrace čalouněná tkaninou jako nábytek				1 290		2 450			3 080			
MAT.3	matrace čalouněná tkaninou jako nábytek				1 290		2 450			3 080			

BORSETTA



ROZMĚRY (cm)	
nábytku	257/120/92
sedáku	56-102 hl. / 44 výš.
boku	BOK A: 23 šíř. / 62 výš. BOK B: 13 šíř. / 62 výš.

ČALOUNĚNÍ	
omezení tkanin a kůží	nedostupné v: - kůže - tkaniny se vzory

SLOŽENÍ	
opěrák	pěna polyuretanová + vysoce elastická / pružina zvlňená, polštáře s výplní silikonu a pěny
sedák	pěna polyuretanová + vysoce elastická / pružina zvlňená

KOMFORT SEZENÍ

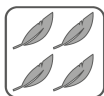
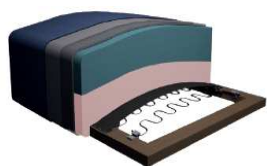

pěna vysoce elastická / pěna polyuretanová / pružina zvlňená

FUNKCE / PŘEDNOSTI

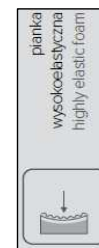

NOHY

PC - černá plastová (výš. 5 cm), vsunutá pod nábytkem

BOKY

BOK A: šíře 23 cm



BOK B: šíře 13 cm



DOPLŇKOVÉ PROŠITÍ V KŮŽI

NENÍ

FUNKCE SPANÍ

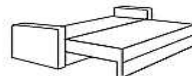

ROZKLÁDÁNÍ 3DL

OSTATNÍ

~V případě tkaniny CARABU HT, NORDIC, DAYTONA se mohou vyskytnout potíže ve funkčnosti nastavitelných prvků a u funkce spaní

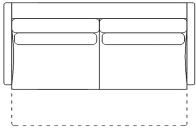
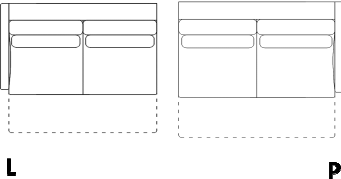
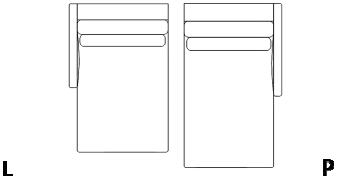
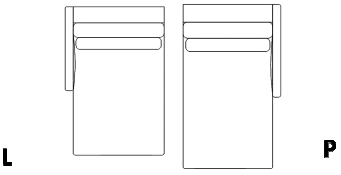
SYMBOL	ROZMĚRY (šíř./hl./výš.)		POPIS	CENY						
				A1	A2	B1	B2	B3	B4	B5
SOF.3R	BOK A: 257/120/92 BOK B: 237/120/92		pohovka s funkcí spaní, s úl. prost., plocha spaní 172 x 210 cm, v ceně 4 polštářky opěrné	31 590	33 590	34 990	36 750	39 330	42 990	45 890
SEGM.2,5R L/P	Bok A: 175/120/92 Bok B: 165/120/92		Prvek s funkcí spaní a plochou spaní 170 x 242 cm a úl. prostorem, v ceně 4 opěrné polštářky. Na výběr levá nebo pravá strana	20 570	21 990	23 000	24 210	26 030	28 660	30 680
SEGM.1OT BF L/P	Bok A: 113/181/92 Bok B: 103/181/92		Prvek bez úl. prostoru určený do rohových sestav. V ceně 2 opěrné polštářky. Na výběr levá nebo pravá strana	15 190	16 410	17 280	18 330	19 910	22 180	23 930
SEGM.1OT L/P	Bok A: 113/181/92 Bok B: 103/181/92		Prvek s úl. prostorem určený do rohových sestav. V ceně 2 opěrné polštářky. Na výběr levá nebo pravá strana	17 230	18 460	19 330	20 380	21 950	24 230	25 980

CALI



ROZMĚRY (cm)	
nábytku	v závislosti na prvku
sedáku	45 výš. / 55 hl.
boku	20 šíř. / 75 výš.

ČALOUNĚNÍ	
omezení tkanin a kůží	NENÍ

SLOŽENÍ	
opěrák	polštářek s výplní silikonu a pěny
sedák	pěna vysoce elastická / pružina zvlněná

KOMFORT SEZENÍ

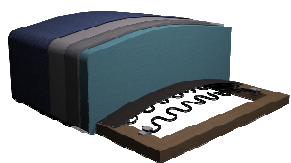

pěna vysoce elastická / pružina zvlněná



FUNKCE / PŘEDNOSTI

STELAZ WŁOSKI	łączenie tkanin combination of different fabrics	dostępne w skórze available in leather	pojemnik container	drewniane listwy sprężynujące w funkcji spania wooden spring slats in the sleeping function	sprężyna falista corrugated spring	pianka wysoce elastyczna highly elastic foam

DOPLŇKOVÉ PROŠITÍ V KŮŽI

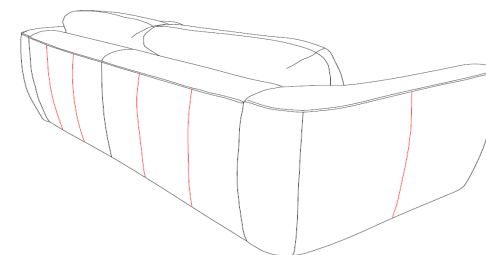

TYPY MATRACÍ

1. MAT.HR - matrace vyrobená z pěny vysoce elastické o tloušťce 14 cm, obšitá membránovou matracovou tkaninou, zakončená oboustranným lemováním.

2. MAT.VISCO - matrace dvoujádrová, spojení pěny vysoce elastické s pěnou termoelastickou (paměťová pěna), tloušťka matrace 14 cm, celek obšitý membránovou matracovou tkaninou, zakončená oboustranným lemováním. **UPOZORNĚNÍ!!! MATRACI LZE POUŽÍT POUZE S ITALSKÝM ROŠTEM**

FUNKCE SPANÍ

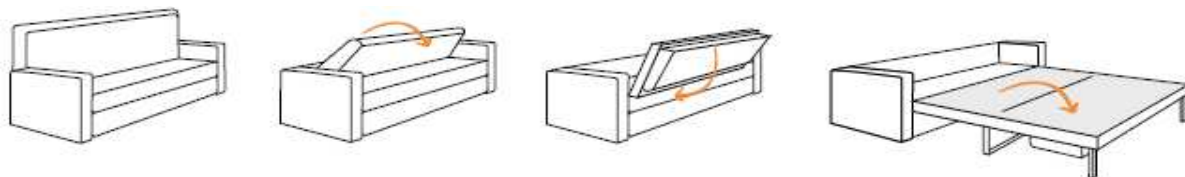

ROZKLÁDÁNÍ ROŠT ITALSKÝ

KOORDINACE

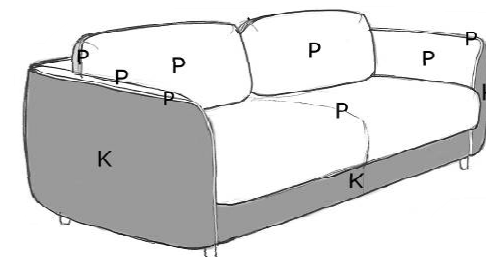





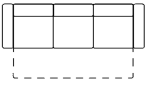
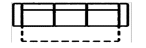
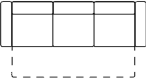
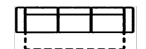
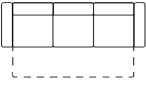
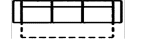
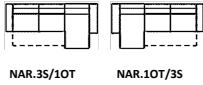
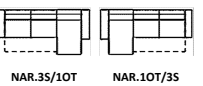
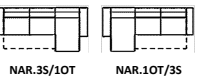
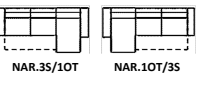
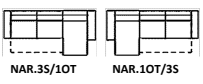
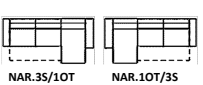

OSTATNÍ

~KOORDINACE - v případě objednávky nábytku ve tkaninách dvou různých cen. skupin bude platit cena z vyšší cen. skupiny

~V případě potažení přírodní kůží je použito doplňkové prošití

~SOF 3S a SEGM.3S jsou-li součástí rohovky, obsahují nohy technické kovové; jsou nedílnou součástí funkce spaní. SEGM. 10T je-li částí rohovky, obsahuje nohy dřevěné v barvě černé (výška: 8 cm).

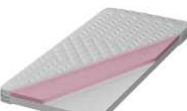
SYMBOL	ROZMĚRY (Š / H / V)		POPIS	CENY								
				A1	A2	B1	B2	B3	B4	B5	S1	S2
SOF.3S 120 HR	188 / 102 / 91		pohovka s funkcí spaní s matrací HR, neobsahuje úl. prost., plocha spaní 120 x 196	37 390	38 990	39 990	41 390	43 390	46 940	50 460	50 990	54 960
SOF.3S 120 VISCO	188 / 102 / 91		pohovka s funkcí spaní s matrací VISCO, neobsahuje úl. prost., plocha spaní 120 x 196	39 990	40 990	41 990	43 480	45 390	48 990	52 290	53 770	57 720
SOF.3S 140 HR	208 / 102 / 91		pohovka s funkcí spaní s matrací HR, neobsahuje úl. prost., plocha spaní 140 x 196	39 990	41 760	42 990	44 490	46 690	50 590	51 780	55 790	60 590
SOF.3S 140 VISCO	208 / 102 / 91		pohovka s funkcí spaní s matrací VISCO, neobsahuje úl. prost., plocha spaní 140 x 196	41 890	43 690	44 890	46 390	48 590	52 590	53 760	57 660	62 450
SOF.3S 160 HR	228 / 102 / 91		pohovka s funkcí spaní s matrací HR, neobsahuje úl. prost., plocha spaní 160 x 196	43 590	44 790	45 990	47 740	49 990	54 380	58 990	62 430	67 990
SOF.3S 160 VISCO	228 / 102 / 91		pohovka s funkcí spaní s matrací VISCO, neobsahuje úl. prost., plocha spaní 160 x 196	45 990	46 990	48 490	49 990	52 490	56 850	61 390	64 730	69 990
NAR.3S/1OT 120 HR	274x175/102/91		prvek s funkcí spaní s matrací HR, s úl. prost., plocha spaní 120 x 196, cena se týká jedné sestavy, vyber stranu rohovkaa	49 990	52 690	54 490	56 720	59 980	65 390	73 990	76 450	77 590
NAR.3S/1OT 120 VISCO	274x175/102/91		prvek s funkcí spaní s matrací VISCO, s úl. prost., plocha spaní 120 x 196, cena se týká jedné sestavy, vyber stranu rohovkaa	52 990	55 540	57 350	59 550	62 780	68 290	74 670	76 990	79 990
NAR.3S/1OT 140 HR	293x175/102/91		prvek s funkcí spaní s matrací HR, s úl. prost., plocha spaní 140 x 196, cena se týká jedné sestavy, vyber stranu rohovkaa	52 490	54 990	56 890	58 990	62 290	67 890	72 990	77 590	84 490
NAR.3S/1OT 140 VISCO	293x175/102/91		prvek s funkcí spaní s matrací VISCO, s úl. prost., plocha spaní 140 x 196, cena se týká jedné sestavy, vyber stranu rohovkaa	54 490	56 990	58 790	60 990	64 290	69 890	78 790	91 390	86 490
NAR.3S/1OT 160 HR	312x175/102/91		prvek s funkcí spaní s matrací HR, s úl. prost., plocha spaní 160 x 196, cena se týká jedné sestavy, vyber stranu rohovkaa	54 990	57 990	59 990	62 490	65 990	72 270	79 990	82 790	89 990
NAR.3S/1OT 160 VISCO	312x175/102/91		prvek s funkcí spaní s matrací VISCO, s úl. prost., plocha spaní 160 x 196, cena se týká jedné sestavy, vyber stranu rohovkaa	57 490	59 990	62 390	64 880	68 550	74 690	82 490	84 990	92 880

SYMBOL	ROZMĚRY (Š / H / V)		POPIS	CENY
MAT.HR 120	120 / 196 / 14		matrace vyrobená z vysoce elastické pěny o tloušťce 14 cm, obšitá membránovou matracovou tkaninou , zakončená oboustranným lemováním UPOZORNĚNÍ!!! MATRACE POUŽITELNÁ POUZE S ROŠTEM ITALSKÝM	5 830
MAT.VISCO 120	120 / 196 / 14		Matrace dvoujádrová, spojení pěny vysoce elastické s pěnou termoelastickou (paměťová pěna), tloušťka matrace 14 cm, celek obšitý membránovou matracovou tkaninou, zakončeno oboustrannou lemovkou UPOZORNĚNÍ!!! MATRACE POUŽITELNÁ POUZE S ROŠTEM ITALSKÝM	8 290
MAT.HR 140	140 / 196 / 14		matrace vyrobená z vysoce elastické pěny o tloušťce 14 cm, obšitá membránovou matracovou tkaninou , zakončená oboustranným lemováním UPOZORNĚNÍ!!! MATRACE POUŽITELNÁ POUZE S ROŠTEM ITALSKÝM	6 990
MAT.VISCO 140	140 / 196 / 14		Matrace dvoujádrová, spojení pěny vysoce elastické s pěnou termoelastickou (paměťová pěna), tloušťka matrace 14 cm, celek obšitý membránovou matracovou tkaninou , zakončeno oboustrannou lemovkou UPOZORNĚNÍ!!! MATRACE POUŽITELNÁ POUZE S ROŠTEM ITALSKÝM	8 730
MAT.HR 160	160 / 196 / 14		matrace vyrobená z vysoce elastické pěny o tloušťce 14 cm, obšitá membránovou matracovou tkaninou, zakončená oboustranným lemováním UPOZORNĚNÍ!!! MATRACE POUŽITELNÁ POUZE S ROŠTEM ITALSKÝM	7 290
MAT.VISCO 160	160 / 196 / 14		Matrace dvoujádrová, spojení pěny vysoce elastické s pěnou termoelastickou (paměťová pěna), tloušťka matrace 14 cm, celek obšitý membránovou matracovou tkaninou, zakončeno oboustrannou lemovkou UPOZORNĚNÍ!!! MATRACE POUŽITELNÁ POUZE S ROŠTEM ITALSKÝM	9 290

CLAIR



KOMFORT SEZENÍ

ROZMĚRY (cm)	
nábytku	v závislosti na prvku
sedáku	60 hl. / 46 výš.
boku	Bok A - 10 šíř. / 76 výš. Bok B - 23 šíř. / 76 výš.

ČALOUNĚNÍ	
omezení tkanin a kůží	nedostupné v: - kůže - tkaniny se vzory dostupné pouze na opěrné poštáře

SLOŽENÍ	
opěrák	pěna polyuretanová + vysoce elastická / pás elastický, polštáře s výplní silikonu
sedák	pěna polyuretanová + vysoce elastická / pružina zvlněná

pěna vysoce elastická / pěna polyuretanová / pružina zvlněná

FUNKCE / PŘEDNOSTI

3DL	noga metalowa metal leg	pojemník container	sprežyna falista corrugated spring	łączenie tkanin combination of different fabrics	spreżyna falista w funkcji spania corrugated spring in the sleeping function	planka wysokoelastyczna highly elastic foam
-----	-------------------------	--------------------	------------------------------------	--	--	---

NOHY

CR 1-kovová černá mat (výš. 12 cm)	CR 2-kovová zlatý lesk (výš. 12 cm)

BOKY

BOK A-šíř.10 cm	BOK B-šíř.23 cm

DOPLŇKOVÉ PROŠITÍ V KŮŽI

NENÍ

KOORDINACE

ANO
KOORDINACE - 2 ks polštáře 65x65cm;
1 kus polštáře 45x45

FUNKCE SPANÍ

ROZKLÁDÁNÍ 3DL

OSTATNÍ

~Do objednávky prosím uveďte typ nohy
~Do objednávky prosím uveďte typ boku
~ KOORDINACE - v případě objednávky nábytku ve tkaninách dvou různých cen. skupin bude platit cena z vyšší cen. skupiny
~ opěrné polštářky - v sestavě nábytku jsou 4 polštářky 65x65cm a 3 polštářky 45x45cm

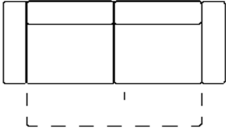
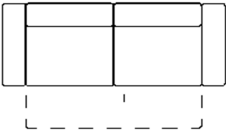
SYMBOL	ROZMĚRY (Š / H / V)		POPIS	CENY						
				A1	A2	B1	B2	B3	B4	B5
SOF.3R BOK A	223 / 95 / 96		pohovka s funkcí spaní, s úl. prost., plocha spaní 140 x 200, v ceně 7 poduszek	27 890	30 690	32 290	34 290	36 990	40 990	43 990
SOF.3R BOK B	248 / 95 / 96		pohovka s funkcí spaní, s úl. prost., plocha spaní 140 x 200, v ceně 7 poduszek	27 890	30 690	32 290	34 290	36 990	40 990	43 990

DAVOS



KOMFORT SEZENÍ



pěna polyuretanová / pružina zvlněná

NOHY



N - dřevěná (výška: 6,5 cm)

ROZMĚRY (cm)	
nábytku	v závislosti na prvku
sedáku	45 výš. / 56 hl.
boku	22 šíř. / 60 výš.

ČALOUNĚNÍ	
omezení tkanin a kůží	nedostupné v: - tkaniny se vzory

SLOŽENÍ	
opěrák	směs silikonu a pěny
sedák	pěna polyuretanová / pružina zvlněná

FUNKCE / PŘEDNOSTI

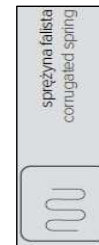
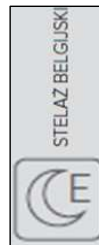

KOORDINACE

NENÍ

DOPLŇKOVÉ PROŠITÍ V KŮŽI

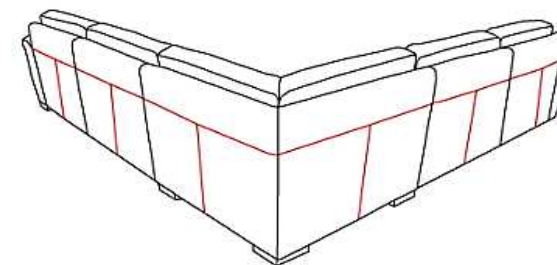
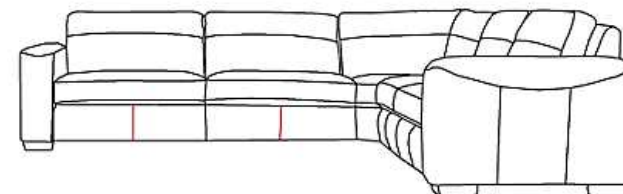

ZPŮSOB ROZKLÁDÁNÍ FUNKCE SPANÍ



ROZKLÁDÁNÍ ROŠT BELGICKÝ - POHOVKA

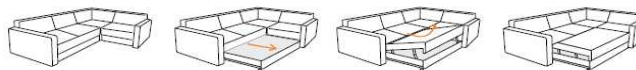

ROZKLÁDÁNÍ DELFIN - ROHOVKA





OSTATNÍ

~Uvedené ceny jsou cenami částečnými. Pro získání celkové prodejní ceny je potřeba sečíst jednotlivé prvky sestavy a boky, a to zapsané zleva doprava, jak jdou po sobě

~Nohy dřevěné dostupné v barvách N

~Dostupná matrace čalouněná tkaninou jako nábytek

SYMBOL	ROZMĚRY (Š / H / V)		POPIS	CENY								
				A1	A2	B1	B2	B3	B4	B5	S1	S2
FOT.BF	103/97/85		křeslo	9 690	10 390	10 990	11 990	13 390	14 490	16 990	17 390	18 290
SOF.2BF	175/97/85		pohovka	14 290	15 340	15 990	16 990	18 760	20 750	24 560	26 490	27 990
SOF.2,5S	197/97/85		pohovka s funkcí spaní, plocha spaní 138x185	22 990	23 990	24 990	25 990	27 540	30 990	33 990	35 360	36 990
SOF.3BF	225/97/85		pohovka	17 290	18 790	19 690	20 690	22 690	24 690	28 990	32 990	34 990
SEGM.1BF	83/97/85		prvek modulový, cena je za 1 segment, vyber stranu levou nebo pravou	8 030	8 580	8 950	9 410	10 110	11 160	13 450	14 860	15 740
SEGM.2BF	155/97/85		prvek modulový, cena je za 1 segment, vyber stranu levou nebo pravou	12 900	13 770	14 370	15 170	16 250	17 950	21 050	23 830	25 460
SEGM.2P	155/97/85		prvek modulový s úl. prost., cena je za 1 segment, vyber stranu levou nebo pravou	17 760	18 640	19 250	19 970	21 120	22 980	23 830	26 730	28 330
SEGM.2,5W	180/97/85		prvek modulový s funkcí spaní typu delfin, plocha spaní 120x207, možnost potažení funkce spaní stejnou tkaninou, není možné spojení z SEGM.2OT i z SEGM.H, aby prvek funkce spaní plnil svou funkci musí být spojen z SEGM.H2, cena je za 1 segment, vyber stranu levou nebo pravou	24 230	25 160	25 830	26 630	27 830	30 050	30 470	34 200	36 090
SEGM.3BF	206/97/85		prvek modulový, cena je za 1 segment, vyber stranu levou nebo pravou	15 870	16 890	17 630	18 520	20 030	21 730	24 760	30 490	32 590
SEGM.2OT	100/226/85		prvek modulový bez úl. prost., není možné spojení z SEGM.2,5 W, cena je za 1 segment, vyber stranu levou nebo pravou	19 750	20 930	21 750	22 750	24 260	26 630	30 820	33 730	36 170
SEGM.2BF BB	133/97/85		prvek modulový vnitřní	10 610	11 270	11 760	12 360	13 250	14 590	17 160	19 840	21 350
SEGM.2,5W BB	158/97/85		prvek modulový vnitřní s funkcí spaní, aby prvek funkce spaní plnil svou funkci musí být spojen z SEGM.H2, plocha spaní min.120 x207, možnost potažení funkce spaní stejnou tkaninou	21 470	22 260	22 770	23 450	24 430	26 320	26 860	29 380	30 940

SYMBOL	ROZMĚRY (Š / H / V)		POPIS	CENY								
				A1	A2	B1	B2	B3	B4	B5	S1	S2
SEGM.H	103/103/85		prvek modulový rohový, není možné spojení z SEGM.2,5W	11 830	12 540	12 990	13 550	14 490	16 300	17 330	18 410	19 360
SEGM.H2	92/92/85		prvek rohový, určen sestavám rohovým z delfinem	10 650	11 340	11 800	12 370	13 230	14 550	16 930	18 050	19 540
SEGM.1HT	125/97/85		prvek modulový bez úl. prost., cena je za 1 segment, vyber stranu levou nebo pravou	13 350	14 060	14 550	15 180	16 060	17 550	18 650	19 650	20 930
ZAG.	50/17/19		záhlavek	1 790	1 930	1 990	2 110	2 270	2 420	2 930	2 990	3 290
MAT.2,5	matrace čalouněná tkaninou jako nábytek			1 290		2 450			3 080			

EDIT



KOMFORT SEZENÍ

ROZMĚRY (cm)		ČALOUNĚNÍ		SLOŽENÍ	
nábytku	v závislosti na prvku	doporučené tkaniny	tkaniny hladké	opěrák	pás čalounický / pěna polyuretanová
sedáku	44 výš. / 60-78 hl.	kontrastní prošíání	ANO - ve standardu prošíání na sedáku a opěráku: - nit K1 - béž (U10 8196) - nit K11 - grafit (AU10 9972) - * barva nití optimálně zvolená k odpovídající barvě tkaniny	sedák	pěna polyuretanová / pružina zvlněná
boku	36 šíř. / 44-58 výš.				

FUNKCE / PŘEDNOSTI



pěna polyuretanová / pružina zvlněná

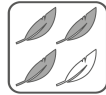

NOHY



CR - kovová chrom (výška: 4,5 cm)

BOKY



bok s mechanismem

DOPLŇKOVÉ PROŠÍTÍ V KŮŽI

NENÍ

KOORDINACE

NENÍ

FUNKCE SPANÍ

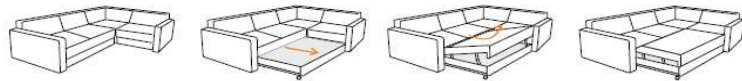

ROZKLÁDÁNÍ DELFIN

OSTATNÍ

~Dostupná matrace čalouněná tkaninou jako nábytek

~Do objednávky prosím uveďte typ nití

SYMBOL	ROZMĚRY (Š / H / V)		POPIS	CENY						
				A1	A2	B1	B2	B3	B4	B5
SOF.3BF	250/116-124/82-97		pohovka	25 990	27 990	29 590	31 390	33 990	37 880	39 990
SOF.2BF	230/116-124/82-97		pohovka	24 690	26 690	27 990	29 690	31 990	35 670	37 990
PUF.127	127/67/42		taburet bez úl. prost.	6 190	6 590	6 930	7 250	7 790	8 590	8 990
PUF.P 127	127/67/42		taburet s úl. prost.	6 770	7 180	7 480	7 790	8 350	9 180	9 590
PUF.67	67/67/42		taburet bez úl. prost.	4 690	4 990	5 280	5 520	5 890	6 550	6 870
PUF.P 67	67/67/42		taburet s úl. prost.	5 290	5 660	5 790	6 150	6 470	7 110	7 390
NAR.1HT/HRF/2W	251-255 x 310-314/ 116-124/82-97		rohovka: segm.HT s úl. prost., plocha spaní 233x144 cm	54 990	58 890	61 490	64 580	68 990	75 990	79 990
NAR.2W/HRF/1HT	310-314 x 251-255/ 116-124/82-97		rohovka: segm.HT s úl. prost., plocha spaní 233x144 cm	54 990	58 890	61 490	64 580	68 990	75 990	79 990
NAR.1OT/2W	186-193x312/ 116-124/82-97		rohovka: segm.OT s úl. prost., plocha spaní 231x144 cm	44 690	47 590	49 590	51 990	55 890	61 590	64 790
NAR.2W/1OT	312x186-193/ 116-124/82-97		rohovka: segm.OT s úl. prost., plocha spaní 231x144 cm	44 690	47 590	49 590	51 990	55 890	61 590	64 790
NAR.1HT/HRF/2WBB/1OT	251-255x392-396x186- 193/116-124/82-97		rohovka: segm.HT, OT s úl. prost., plocha spaní 307x144 cm	69 990	74 990	78 390	81 990	87 890	96 740	99 990
NAR.1OT/2WBB/HRF/1HT	186-193x392-396x251- 255/116-124/82-97		rohovka: segm.HT, OT s úl. prost., plocha spaní 307x144 cm	69 990	74 990	78 390	81 990	87 890	96 740	99 990
POD.LEDZ.	54/25/12 cm - 1 ks		polštářek doplňkový	490	570	660	730	830	990	1 130
MAT.2	matrace čalouněná tkaninou jako nábytek		MAT.	1 290			2 450			3 080

* - plocha spaní min - s opěradly umístěnými ke středu sezení (každá rohovka může mít min. a max. plochu spaní. velikost plochy možno změnit odsunutím k týlu nebo posunutím ke středu sezení)

** - plocha spaní max - s opěradly umístěnými co nejvíce k zádům (každá rohovka může mít min. a max. plochu spaní. velikost plochy možno změnit odsunutím k týlu nebo posunutím ke středu sezení)

ERIS



ROZMĚRY (cm)	
nábytku	248/98-109/88-107
sedáku	59-87 hl. / 47 výš.
boku	24 šíř. / 62 výš.

ČALOUNĚNÍ	
omezení tkanin a kůží	nedostupné v: - tkaniny se vzory

SLOŽENÍ	
opěrák	pás opěrný, pěna polyuretanová
sedák	pěna polyuretanová + vysoce elastická / pružina zvlněná

KOMFORT SEZENÍ

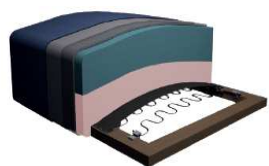

pěna vysoce elastická / pěna polyuretanová / pružina zvlněná

FUNKCE / PŘEDNOSTI

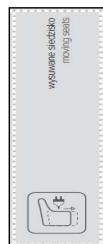

NOHA MLP

NOHA ML

FUNKCE VÝSUVU



MLP - noha kovová černá mat. (výška 15 cm)



ML - noha kovová černá mat (výška 15 cm)



1. ELEKTRICKÝ VÝSUV SEDÁKU - sedák se vysouvá na 28 cm



DOPLŇKOVÉ PROŠITÍ V KŮŽI



OSTATNÍ

~V případě tkaniny CARABU HT, NORDIC, DAYTONA se mohou vyskytnout potíže ve funkčnosti nastavitelných prvků a u funkce spaní

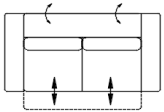
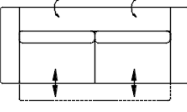
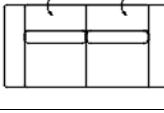
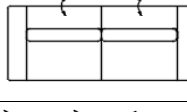
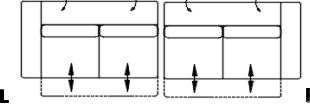
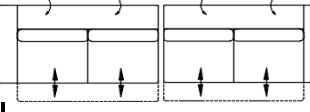
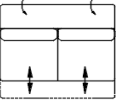
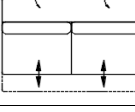
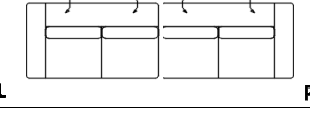
~Uvedené ceny jsou cenami částečnými. Pro získání celkové prodejní ceny je potřeba sečíst jednotlivé prvky sestavy a boky, a to zapsané zleva doprava, jak jdou po sobě.

SYMBOL	ROZMĚRY (šř./hl./výš.)	POPIS	CENY								
			A1	A2	B1	B2	B3	B4	B5	S1	S2
pohovka 2,5R	198/98-109/88-107	 pohovka s funkcí výsuvu sedáku. Plocha po vysunutí 86x1500cm. pohovka obsahuje dva nastavitelné záhlavky (nastavitelné ručně).	33 990	35 290	35 990	36 990	38 750	40 990	42 750	57 580	61 750
pohovka 3,5R	248/98-109/88-107	 pohovka s funkcí výsuvu sedáku. Plocha po vysunutí 86x200cm. pohovka obsahuje dva nastavitelné záhlavky (nastavitelné ručně).	37 690	38 990	39 990	41 390	43 290	45 960	47 990	65 390	69 990
SOFA 2,5BF	198/98-109/88-107	 pohovka bez funkce spaní, obsahuje 2 ručně nastavitelné záhlavky.	28 790	29 990	30 890	31 890	33 490	35 750	37 480	52 290	56 480
SOFA 3,5BF	248/98-109/88-107	 pohovka bez funkce spaní, obsahuje 2 ručně nastavitelné záhlavky.	33 690	34 990	35 990	37 470	39 340	41 990	43 990	61 490	66 490
SEGM.2,5R L/P	175/98-109/88-107	 prvek modulový s funkcí výsuvu sedáku, cena za jeden prvek, vyber stranu L nebo P. Prvek obsahuje dva nastavitelné záhlavky (nastavitelné ručně).	31 460	32 460	33 180	34 040	35 320	37 190	38 620	50 970	54 400
SEGM.3R L/P	205/98-109/88-107	 prvek modulový s funkcí výsuvu sedáku, cena za jeden prvek, vyber stranu L nebo P. Prvek obsahuje dva nastavitelné záhlavky (nastavitelné ručně).	32 340	33 520	34 370	35 390	36 910	39 120	40 810	55 240	59 290
SEGM.2,5R BB	150/98-109/88-107	 prvek modulový vnitřní s funkcí výsuvu sedáku, cena za jeden prvek. Prvek obsahuje dva nastavitelné záhlavky (nastavitelné ručně).	28 680	29 470	30 030	30 710	31 720	33 190	34 320	44 170	46 880
SEGM.3R BB	180/98-109/88-107	 prvek modulový vnitřní s funkcí výsuvu sedáku, cena za jeden prvek. Prvek obsahuje dva nastavitelné záhlavky (nastavitelné ručně).	29 850	30 800	31 480	32 290	33 510	35 260	36 610	48 210	51 470
SEGM.2,5BF L/P	175/98-109/88-107	 prvek modulový bez funkce, cena za jeden prvek, vyber stranu L nebo P. Prvek obsahuje dva nastavitelné záhlavky (nastavitelné ručně).	25 620	26 590	27 290	28 130	29 380	31 190	32 580	44 600	47 940
SEGM.3BF L/P	205/98-109/88-107	 prvek modulový bez funkce, cena za jeden prvek, vyber stranu L nebo P. Prvek obsahuje dva nastavitelné záhlavky (nastavitelné ručně).	27 300	28 460	29 290	30 270	31 770	33 910	35 570	49 670	53 640

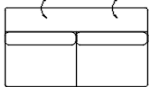
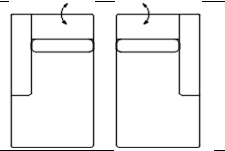
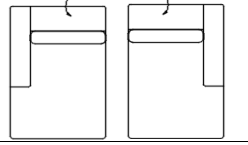
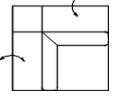
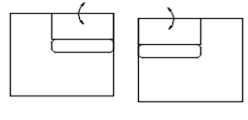
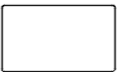
SYMBOL	ROZMĚRY (šř./hl./vřš.)	POPIS	CENY								
			A1	A2	B1	B2	B3	B4	B5	S1	S2
SEGM.2,5BF BB	150/98-109/88-107	 prvek modulovř vnřtrnř bez funkce , cena za jeden prvek. Prvek obsahuje dva nastavitelnř zřhlavky (nastavitelnř ručně).	22 480	23 230	23 780	24 440	25 420	26 830	27 920	37 450	40 060
SEGM.3BF BB	180/98-109/88-107	 prvek modulovř vnřtrnř bez funkce , cena za jeden prvek. Prvek obsahuje dva nastavitelnř zřhlavky (nastavitelnř ručně).	24 200	25 150	25 830	26 640	27 860	29 610	30 960	42 570	45 820
SEGM.10T L/P	100/173-184/88-107	 prvek modulovř, neobsahuje řl. prost., cena za jeden prvek, vyber stranu L nebo P. Prvek obsahuje nastavitelnř zřhlavek (nastavitelnř ručně).	23 090	23 910	24 490	25 190	26 250	27 770	28 940	39 010	41 820
SEGM.1,5OT P/L	115/173-184/88-107	 prvek modulovř, neobsahuje řl. prost., cena za jeden prvek, vyber stranu L nebo P. Prvek obsahuje nastavitelnř zřhlavek (nastavitelnř ručně).	23 990	24 890	25 540	26 310	27 470	29 160	30 440	41 490	44 590
SEGM.H	98-109/98-109/88-107	 prvek modulovř rohovř, cena za jeden prvek. Prvek obsahuje dva nastavitelnř zřhlavky (nastavitelnř ručně).	15 610	16 580	17 260	18 080	19 330	21 110	22 480	34 140	37 430
SEGM.1HT L/P	125/98-109/88-107	 prvek modulovř, neobsahuje řl. prost., cena za jeden prvek, vyber stranu L nebo P. Prvek obsahuje nastavitelnř zřhlavek (nastavitelnř ručně).	17 060	17 760	18 270	18 870	19 770	21 080	22 090	30 750	33 170
PUF.BF 116X76	116/76/47	 taburet bez funkce	10 760	11 110	11 370	11 670	12 120	12 780	13 280	17 590	18 790
AKU.		akumulřtor k funkci relax	6 750								
STER.APL.		ovlřdřnř funkce relax, aplikace do telefonu	3 330								
AUDIO		Audio řřdřcř jednotka s dotykovřm ovlřdřnřm a podsvicenřm; Bluetooth přřpojenř; 2x reproduktor; 1x Bass Reflex subwoofer	6 590								
LAD.IND.		bezdrřtovř nabřječka	2 980								

ERIS MULTIPOCKET



ROZMĚRY (cm)	
nábytku	248/98-109/88-107
sedáku	59-87 hl. / 47 výš.
boku	24 šíř. / 62 výš.

ČALOUNĚNÍ	
omezení tkanin a kůží	nedostupné v: - tkaniny se vzory

SLOŽENÍ	
opěrák	pás opěrný, pěna polyuretanová
sedák	pěna vysoce elastická/ polštářky s výplní silikonu a pěny / multipocket / pružina zvlňená

KOMFORT SEZENÍ

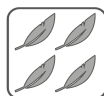
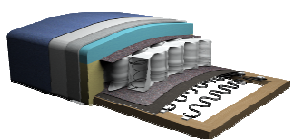

pěna vysoce elastická/ polštářky s výplní silikonu a pěny / multipocket / pružina zvlňená

FUNKCE / PŘEDNOSTI

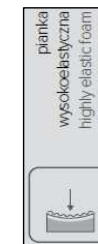
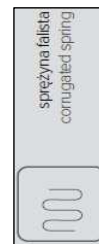
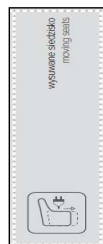

NOHA MLP

NOHA ML

FUNKCE VÝSUVU



MLP - noha kovová černá mat. (výška 15 cm)



ML - noha kovová černá mat (výška 15 cm)



1. ELEKTRICKÝ VÝSUV SEDÁKU - sedák se vysouvá na 28 cm



DOPLŇKOVÉ PROŠITÍ V KŮŽI



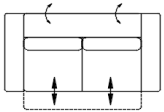
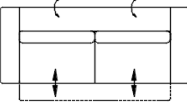
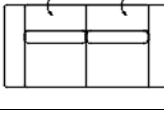
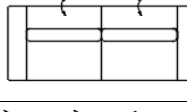
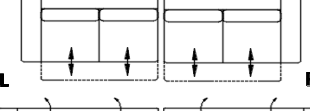
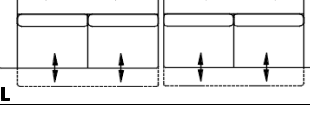
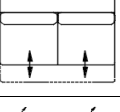
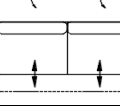
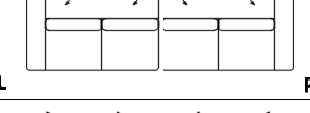

OSTATNÍ

~V případě tkaniny CARABU HT, NORDIC, DAYTONA se mohou vyskytnout potíže ve funkčnosti nastavitelných prvků a u funkce spaní

~Uvedené ceny jsou cenami částečnými. Pro získání celkové prodejní ceny je potřeba sečíst jednotlivé prvky sestavy a boky, a to zapsané zleva doprava, jak jdou po sobě.

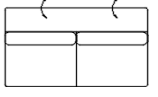
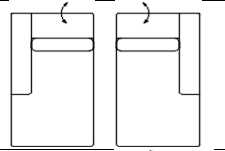
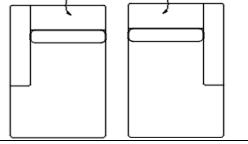
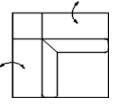
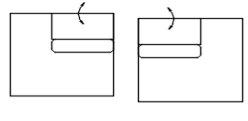
SYMBOL	ROZMĚRY (šřř./hl./vřř.)	POPIS	CENY								
			A1	A2	B1	B2	B3	B4	B5	S1	S2
pohovka 2,5R	198/98-109/88-107	 pohovka s funkcí vřřsu sedáku. Plocha po vysunutí 86x1500cm. pohovka obsahuje dva nastavitelné záhlavky (nastavitelné ručně).	34 690	35 990	36 790	37 890	39 490	41 790	43 590	58 690	62 950
pohovka 3,5R	248/98-109/88-107	 pohovka s funkcí vřřsu sedáku. Plocha po vysunutí 86x200cm. pohovka obsahuje dva nastavitelné záhlavky (nastavitelné ručně).	38 390	39 890	40 990	41 990	43 990	46 790	48 890	66 690	71 690
SOFA 2,5BF	198/98-109/88-107	 pohovka bez funkce spaní, obsahuje 2 ručně nastavitelné záhlavky.	29 390	30 590	31 490	32 490	33 990	36 440	37 990	53 340	57 580
SOFA 3,5BF	248/98-109/88-107	 pohovka bez funkce spaní, obsahuje 2 ručně nastavitelné záhlavky.	34 390	35 890	36 940	37 990	39 990	42 790	44 940	62 740	67 780
SEGM.2,5R L/P	175/98-109/88-107	 prvek modulový s funkcí vřřsu sedáku, cena za jeden prvek, vyber stranu L nebo P. Prvek obsahuje dva nastavitelné záhlavky (nastavitelné ručně).	32 070	33 100	33 820	34 700	36 010	37 910	39 370	51 950	55 460
SEGM.3R L/P	205/98-109/88-107	 prvek modulový s funkcí vřřsu sedáku, cena za jeden prvek, vyber stranu L nebo P. Prvek obsahuje dva nastavitelné záhlavky (nastavitelné ručně).	32 960	34 170	35 030	36 070	37 630	39 870	41 600	56 310	60 450
SEGM.2,5R BB	150/98-109/88-107	 prvek modulový vnitřní s funkcí vřřsu sedáku, cena za jeden prvek. Prvek obsahuje dva nastavitelné záhlavky (nastavitelné ručně).	29 240	30 030	30 620	31 310	32 340	33 840	34 990	45 020	47 790
SEGM.3R BB	180/98-109/88-107	 prvek modulový vnitřní s funkcí vřřsu sedáku, cena za jeden prvek. Prvek obsahuje dva nastavitelné záhlavky (nastavitelné ručně).	30 440	31 400	32 090	32 920	34 160	35 940	37 320	49 150	52 460
SEGM.2,5BF L/P	175/98-109/88-107	 prvek modulový bez funkce, cena za jeden prvek, vyber stranu L nebo P. Prvek obsahuje dva nastavitelné záhlavky (nastavitelné ručně).	26 120	27 110	27 820	28 670	29 950	31 790	33 210	45 470	48 870
SEGM.3BF L/P	205/98-109/88-107	 prvek modulový bez funkce, cena za jeden prvek, vyber stranu L nebo P. Prvek obsahuje dva nastavitelné záhlavky (nastavitelné ručně).	27 830	29 010	29 850	30 860	32 380	34 580	36 260	50 640	54 690

SYMBOL	ROZMĚRY (šř./hl./výš.)		POPIS	CENY								
				A1	A2	B1	B2	B3	B4	B5	S1	S2
SEGM.2,5BF BB	150/98-109/88-107		prvek modulový vnitřní bez funkce , cena za jeden prvek. Prvek obsahuje dva nastavitelné záhlavky (nastavitelné ručně).	22 910	23 690	24 240	24 920	25 910	27 360	28 470	38 170	40 840
SEGM.3BF BB	180/98-109/88-107		prvek modulový vnitřní bez funkce , cena za jeden prvek. Prvek obsahuje dva nastavitelné záhlavky (nastavitelné ručně).	24 670	25 640	26 330	27 160	28 400	30 180	31 560	43 400	46 700
SEGM.10T L/P	100/173-184/88-107		prvek modulový, neobsahuje úl. prost., cena za jeden prvek, vyber stranu L nebo P. Prvek obsahuje nastavitelný záhlavek (nastavitelný ručně).	23 540	24 370	24 970	25 680	26 760	28 310	29 500	39 770	42 630
SEGM.1,5OT P/L	115/173-184/88-107		prvek modulový, neobsahuje úl. prost., cena za jeden prvek, vyber stranu L nebo P. Prvek obsahuje nastavitelný záhlavek (nastavitelný ručně).	24 460	25 380	26 040	26 830	28 010	29 720	31 040	42 290	45 450
SEGM.H	98-109/98-109/88-107		prvek modulový rohový, cena za jeden prvek. Prvek obsahuje dva nastavitelné záhlavky (nastavitelné ručně).	15 920	16 900	17 600	18 440	19 700	21 520	22 910	34 800	38 150
SEGM.1HT L/P	125/98-109/88-107		prvek modulový, neobsahuje úl. prost., cena za jeden prvek, vyber stranu L nebo P. Prvek obsahuje nastavitelný záhlavek (nastavitelný ručně).	17 390	18 100	18 620	19 230	20 150	21 490	22 530	31 350	33 810
PUF.BF 116X76	116/76/47		taburet bez funkce	10 970	11 340	11 590	11 890	12 360	12 990	13 550	17 950	18 990
AKU.			akumulátor k funkci relax	6 750								
STER.APL.			ovládání funkce relax, aplikace do telefonu	3 330								
AUDIO			Audio řídicí jednotka s dotykovým ovládáním a podsvícením; Bluetooth připojení; 2x reproduktor; 1x Bass Reflex subwoofer	6 590								
LAD.IND.			bezdrátová nabíječka	2 980								

HAMPTON



KOMFORT SEZENÍ

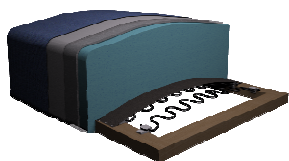

pěna vysoce elastická / pružina zvlněná

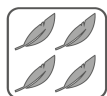

ROZMĚRY (cm)	
nábytku	v závislosti na prvku
sedáku	47 výš. / 58 hl.
boku	BOK A: 25 šíř. / 64 výš. BOK B: 22 šíř. / 62,5 výš.

ČALOUNĚNÍ	
omezení tkanin a kůží	nedostupné v: - tkaniny se vzory

SLOŽENÍ	
opěrák	pás opěrný, pěna polyuretanová
sedák	pěna vysoce elastická / pružina zvlněná

FUNKCE / PŘEDNOSTI

 DELFIN	 ruchomy zaglówek adjustable headrest	 funkcia relaks podčiženie do gniazdka relax function — socket connection	 modular connection	 funkcia relaks zasilana akumulatorem relax function — battery-powered	 dostepne w skórze available in leather	 noga drewniana wooden leg	 noga metalowa metal leg	 pojemnik container	 pasy tapkieskie w funkcji spania upholstery straps in the sleeping function	 sprężyna falista corrugated spring	 pianka wysokoebylczna highly elastic foam
------------	---	--	------------------------	--	---	----------------------------------	--------------------------------	---------------------------	--	---	---

NOHY



CR - kovová chrom
(výška: 12 cm)



ML - kovová černá mat
(výška: 12 cm)



N - jednoduchá dřevěná
(výška: 12 cm)



BOK A dostupný s nohou
CR, ML a N jednoduchou



BOK B dostupný pouze
s nohou N dvojitou

DOPLŇKOVÉ PROŠITÍ V KŮŽI

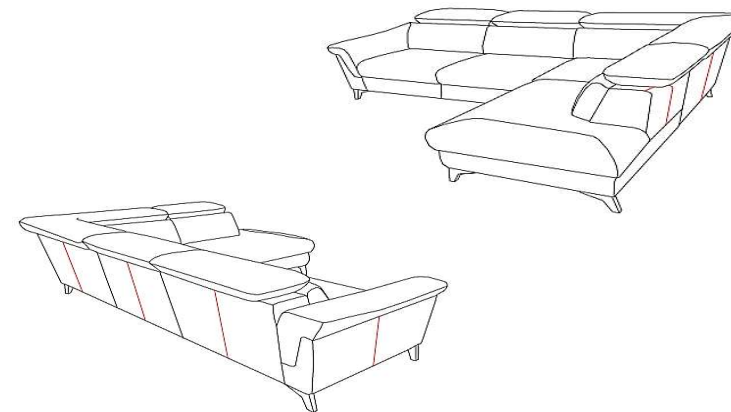

FUNKCE SPANÍ

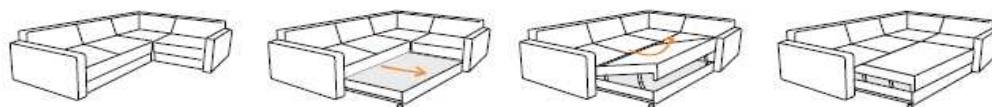

ROZKLÁDÁNÍ DELFIN

OSTATNÍ





~V případě tkaniny CARABU HT, NORDIC, DAYTONA se mohou vyskytnout potíže ve funkčnosti nastavitelných prvků a u funkce spaní







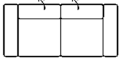
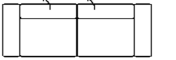
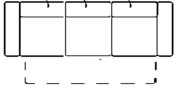
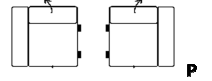
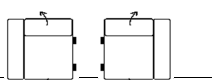
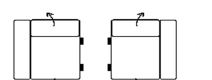
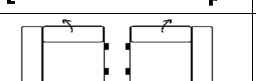
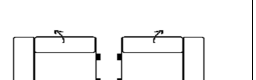

~Uvedené ceny jsou cenami částečnými. Pro získání celkové prodejní ceny je potřeba sečíst jednotlivé prvky sestavy a boky, a to zapsané zleva doprava, jak jdou po sobě

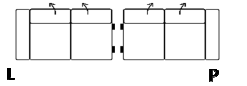
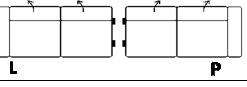
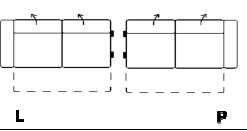
~Nohy dřevěné dostupné v barvách N

~Bok B dostupný pouze s nohou DW dvojitou (viditelná na foto) - pro objednávky s bokem B, u prvků bez boku np 1HT, je potřeba použít nohu jednoduchou DW

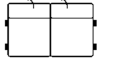
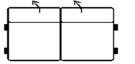
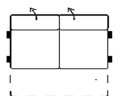
~Dostupná matrace čalouněná tkaninou jako nábytek

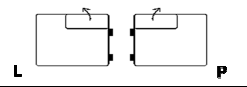
SYMBOL	ROZMĚRY (Š / H / V)	POPIS	CENY									
			A1	A2	B1	B2	B3	B4	B5	S1	S2	
FOT.BF	Bok A: 112/100-109/84-100 Bok B: 106/100-109/84-100		křeslo	15 390	16 270	16 890	17 590	18 690	20 490	21 890	25 590	27 680
FOT.RE	Bok A: 112/100-109/84-100 Bok B: 106/100-109/84-100		křeslo s funkcí relax	25 890	26 790	27 460	28 270	29 440	31 690	34 590	36 280	38 480
FOT.RE AKU	Bok A: 112/100-109/84-100 Bok B: 106/100-109/84-100		křeslo s funkcí relax s akumulátorem	32 990	33 990	34 770	35 560	36 690	39 290	40 790	43 590	45 780
SOF.2BF	Bok A: 179/100-109/84-100 Bok B: 173/100-109/84-100		pohovka	19 990	21 490	21 890	22 880	24 390	26 760	29 990	33 490	35 990
SOF.3BF	Bok A: 204/100-109/84-100 Bok B: 198/100-109/84-100		pohovka	21 740	22 990	23 890	24 990	26 590	28 990	32 950	36 390	38 990
SOF.3,5W	Bok A: 236/100-109/84-100 Bok B: 230/100-109/84-100		pohovka s funkcí spaní, možnost potažení funkce spaní stejnou tkaninou, plocha spaní 184x120	32 590	33 990	34 990	35 990	37 390	40 590	44 990	46 580	47 990
SEGM.1BF	Bok A: 89/100-109/84-100 Bok B: 86/100-109/84-100		prvek modulový, cena je za 1 segment, vyber stranu levou nebo pravou	11 380	12 030	12 470	13 030	13 850	15 150	16 240	18 820	20 200
SEGM.1RE	Bok A: 89/100-109/84-100 Bok B: 86/100-109/84-100		prvek modulový s funkcí relax, není možné spojení s prvky s funkcí spaní i z SEGM.H1 i 1OT, cena je za 1 segment, vyber stranu levou nebo pravou	22 930	23 660	24 200	24 830	25 760	27 640	29 160	30 200	30 990
SEGM.1RE AKU	Bok A: 89/100-109/84-100 Bok B: 86/100-109/84-100		prvek modulový s funkcí relax, s akumulátorem, není možné spojení s prvky s funkcí spaní i z SEGM.H1 i 1OT, cena je za 1 segment, vyber stranu levou nebo pravou	30 220	30 970	31 490	32 110	33 060	35 240	37 390	36 720	38 290
SEGM.1,5BF	Bok A: 103/100-109/84-100 Bok B: 100/100-109/84-100		prvek modulový, cena je za 1 segment, vyber stranu levou nebo pravou	12 620	13 320	13 810	14 410	15 310	16 730	17 400	20 610	22 120
SEGM.1,5RE	Bok A: 103/100-109/84-100 Bok B: 100/100-109/84-100		prvek modulový s funkcí relax, není možné spojení s prvky s funkcí spaní i z SEGM.H1 i 1OT, cena je za 1 segment, vyber stranu P nebo L	24 230	24 990	25 570	26 240	27 270	29 310	30 460	31 410	32 960
SEGM.1,5RE AKU	Bok A: 103/100-109/84-100 Bok B: 100/100-109/84-100		prvek modulový s funkcí relax, s akumulátorem, není možné spojení s prvky s funkcí spaní i z SEGM.H1 i 1OT, cena je za 1 segment, vyber stranu P nebo L	31 510	32 290	32 880	33 540	34 580	36 890	42 010	43 440	43 660

SYMBOL	ROZMĚRY (Š / H / V)		POPIS	CENY									
				A1	A2	B1	B2	B3	B4	B5	S1	S2	
SEGM.2BF	Bok A: 153/100-109/84-100 Bok B: 150/100-109/84-100		prvek modulový, cena je za 1 segment, vyber stranu levou nebo pravou	16 320	17 270	17 970	18 820	19 700	21 610	24 710	26 670	28 730	
SEGM.3BF	Bok A: 178/100-109/84-100 Bok B: 175/100-109/84-100		prvek modulový, cena je za 1 segment, vyber stranu levou nebo pravou	18 210	19 270	20 050	20 970	21 720	23 830	27 220	29 610	31 850	
SEGM.3W	Bok A: 178/100-109/84-100 Bok B: 175/100-109/84-100		prvek modulový s funkcí spaní, plocha spaní 190x120, určen sestavám rohovým, není možné spojení z segmentami s funkcí relax i z SEGM.H2, možnost potažení funkce spaní stejnou tkaninou, cena je za 1 segment, vyber stranu levou nebo pravou	23 040	24 200	25 050	26 040	27 560	30 060	32 000	33 630	35 990	
SEGM.10T	Bok A: 108/100-109/84-100 Bok B: 105/100-109/84-100		prvek modulový s úl. prost., není možné spojení z segmentami s funkcí relax, cena je za 1 segment, vyber stranu levou nebo pravou	21 710	22 590	23 220	23 970	25 120	27 160	27 690	31 410	33 460	
SEGM.1BF BB	64/100-109/84-100		prvek modulový vnitřní	7 390	7 810	8 130	8 480	9 030	9 890	10 670	11 990	12 800	
SEGM.1,5BF BB	78/100-109/84-100		prvek modulový vnitřní	8 630	9 120	9 460	9 890	10 500	11 500	11 820	13 810	14 710	
SEGM.2BF BB	128/100-109/84-100		prvek modulový vnitřní	12 140	12 870	13 430	14 080	15 030	16 510	18 890	19 880	21 330	
SEGM.3BF BB	154/100-109/84-100		prvek modulový vnitřní	13 910	14 740	15 340	16 080	17 160	18 850	21 580	22 740	24 380	
SEGM.3W BB	154/100-109/84-100		prvek modulový vnitřní s funkcí spaní, plocha spaní min.190x120, určen jedynie sestavám rohovým, není možné spojení z segmentami s funkcí relax i SEGM.H2, možnost potažení funkce spaní stejnou tkaninou	19 340	20 300	21 020	21 850	23 100	25 180	26 280	27 270	28 500	
SEGM.H1	109/109/84		prvek modulový rohový, není možné přímé spojení s prvky s funkcí relax	11 210	12 030	12 610	13 310	14 320	15 860	16 590	18 850	20 250	
SEGM.H2	142/142/84		prvek modulový rohový, není možné spojení s prvky s funkcí spaní	14 320	15 540	16 420	17 450	19 020	21 240	21 910	26 710	28 980	
SEGM.1HT	103/100-109/84-100		prvek modulový s úl. prost., cena je za 1 segment, vyber stranu P nebo L	13 900	14 530	15 000	15 520	16 370	17 770	18 330	21 570	22 970	
PUF.BF	65/65/47		Pufa	5 490	5 870	6 120	6 430	6 890	7 590	7 890	7 790	8 490	
MAT.3	matrace čalouněná tkaninou jako nábytek			1 290		2 450				3 080			
MAT.3,5	matrace čalouněná tkaninou jako nábytek												

CHICAGO



ROZMĚRY (cm)	
nábytku	v závislosti na sestavení
sedáku	60 hl. / 47 výš.
boku	23 šíř. / 60 výš.

ČALOUNĚNÍ	
omezení tkanin a kůží	nedostupné v: - tkaniny se vzory

SLOŽENÍ	
opěrák	pás elastický, polštáře pevné s výplní silikonu a pěny
sedák	pěna polyuretanová / pružina zvlňená

KOMFORT SEZENÍ

pěna polyuretanová / pružina zvlňená

FUNKCE / PŘEDNOSTI

funkcia relaks podłączenie do gniazka relax function - socket connection

kollektiv modułowa modular collection









spreżyna falista corrugated spring

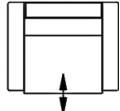

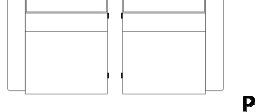
drewniane listwy sprężynujące w funkcji spania wooden spring slats in the sleeping function

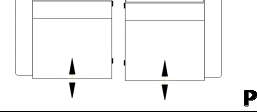
NOHY	BOKY	DOPLŇKOVÉ PROŠITÍ V KŮŽI	KOORDINACE
PC - černá z plastu (výš. 3cm), vsunutá pod nábytek		NENÍ	NENÍ
FUNKCE SPANÍ			
ROZKLAD TYPU BELG P4			

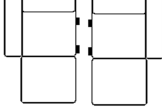
OSTATNÍ

~Uvedené ceny jsou cenami částečnými. Pro získání celkové prodejní ceny je potřeba sečíst jednotlivé prvky sestavy a boky, a to zapsané zleva doprava, jak jdou po sobě.

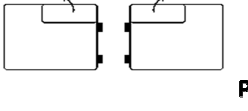
SYMBOL	ROZMĚRY (Š / H / V)		POPIS	CENY							S1	S2
				A1	A2	B1	B2	B3	B4	B5		
FOT.1,5 BF	125/103/105		křeslo BF	15 590	16 490	16 990	17 940	18 990	20 790	21 990	33 290	36 420
FOT.1,5RE	125/103/105		křeslo s funkcí relax	30 990	31 990	32 730	33 520	34 720	36 440	37 760	48 990	52 290
SEGM.1,5BB	79/103/105		prvek modulový vnitřní	9 510	10 010	10 370	10 790	11 430	12 350	13 060	19 360	21 070
SEGM.1,5BF L/P	102/103/105		prvek modulový, cena se týká jednoho prvku, na výběr strana P nebo L	12 170	12 870	13 370	13 970	14 880	16 200	17 200	25 940	28 360
SEGM.1,5RE BB	79/103/105		prvek modulový vnitřní s funkcí relax, cena se týká jednoho prvku	24 510	25 010	25 370	25 800	26 450	27 390	28 120	34 520	36 250
SEGM.1,5RE L/P	102/103/105		prvek modulový s funkcí relax, cena se týká jednoho prvku, na výběr strana P nebo L	27 270	27 970	28 480	29 090	30 020	31 340	32 360	41 200	43 640
SEGM.BOX MEDIA	49/103/105		prvek modulový vnitřní, obsahuje připojení USB, ovládání medií, spojení bluetooth, repro 2 ks, subwoofer, úl. prost. s výklopem, držák nápojů 2ks	15 890	16 310	16 620	16 980	17 510	19 230	18 880	23 940	25 380
SEGM1,5OT L/P	102/182/105		prvek modulový, cena se týká jednoho prvku, na výběr strana P nebo L, neobsahuje úl. prost.	17 540	18 470	19 140	19 930	21 120	22 850	24 170	35 570	38 740
SEGM.H 2 PANORAMA	126/126/105		prvek modulový vnitřní, možnost odšroubování opěráku od sedáku	15 640	16 470	17 060	17 760	18 820	20 350	21 530	31 770	34 590

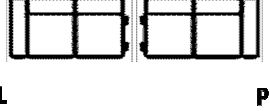
SYMBOL	ROZMĚRY (Š / H / V)		POPIS	CENY							S1	S2
				A1	A2	B1	B2	B3	B4	B5		
SEGM.H 1	105/105/105		prvek modulový vnitřní, možnost odšroubování opěráku od sedáku	13 870	14 530	15 010	15 570	16 440	17 670	18 610	27 020	29 290
SEGM.1HT L/P	140/103/105		prvek modulový s úl.prost., cena se týká jednoho prvku, na výběr strana P nebo L	15 360	15 990	16 450	17 010	17 830	19 020	19 940	27 990	30 190
pohovka 2,5W	205/103/105		pohovka s funkcí spaní, plocha spaní 135x195cm	34 990	35 990	36 990	38 470	39 990	42 590	44 570	60 990	65 630
SEGM 2,5W L/P	182/103/105		prvek modulový s funkcí spaní typ Belg P4, určeno do sestav rohovek, plocha spaní 135x195cm cena se týká jednoho prvku, na výběr strana P nebo L	31 950	33 130	33 980	35 000	36 520	38 370	40 420	55 220	59 290
SEGM 2,5P L/P	182/103/106		prvek modulový s úl. prost., určeno do sestav rohovek, cena se týká jednoho prvku, na výběr strana P nebo L	23 330	24 460	25 260	26 230	27 680	29 770	31 380	45 410	49 270

IMPERIO



ROZMĚRY (cm)	
nábytku	v závislosti na prvku
sedáku	46 výš. / 54 hl.
boku	27 šíř. / 60 výš.

ČALOUNĚNÍ	
omezení tkanin a kůží	nedostupné v: - CARABU HT - tkaniny se vzory - kůže

SLOŽENÍ	
opěrák	pás čalounický, pěna polyuretanová, deka se silikonovým prachem
sedák	pružina zvlňená / pěna polyuretanová / pěna vysoce elastická

KOMFORT SEZENÍ

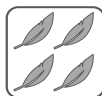

pěna vysoce elastická / pěna polyuretanová / pružina zvlňená

FUNKCE / PŘEDNOSTI

--	--	--	--	--	--	--	--	--

NOHY



N - dřevěná (výška: 12 cm)

BOK



DOPLŇKOVÉ PROŠITÍ V KŮŽI

NENÍ

KOORDINACE

NENÍ

FUNKCE SPANÍ

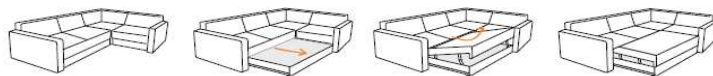

ROZKLÁDÁNÍ DELFIN

UPOZORNĚNÍ!!!: PŘIJATELNÝ ROZDÍL MEZI VÝŠKOU SEZENÍ A MATRACÍ FUNKCE SPANÍ JSOU 4 - 5 CM

OSTATNÍ





~1 HT prvek s úložným prostorem - musí být sestaven s prvkem bezfunkčním





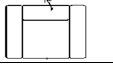

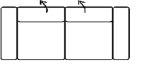
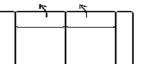

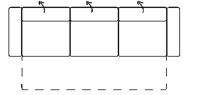
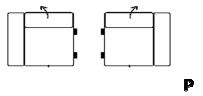
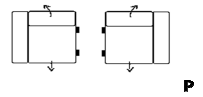
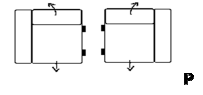
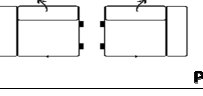
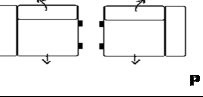
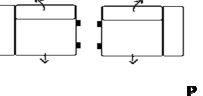
~Relax - musí být sestaveny s prvkem bezfunkčním, není možné spojení s H1

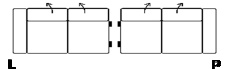
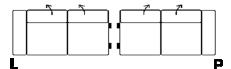
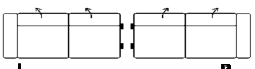

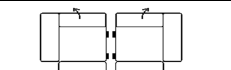

~Uvedené ceny jsou cenami částečnými. Pro získání celkové prodejní ceny je potřeba sečíst jednotlivé prvky sestavy a boky, a to zapsané zleva doprava, jak jdou po sobě

~Nohy dřevěné dostupné v barvách N

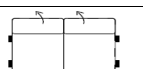
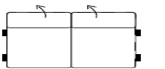
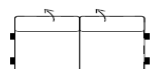
~Dostupná matrace čalouněná tkaninou jako nábytek

SYMBOL	ROZMĚRY (Š / H / V)		POPIS	CENY						
				A1	A2	B1	B2	B3	B4	B5
FOT.BF	116/104/84-100		křeslo	14 690	15 590	15 990	16 990	17 990	19 970	22 690
FOT.RE	116/104/84-100		křeslo s funkcí relax	27 490	28 550	29 230	29 990	31 290	33 730	36 490
FOT.RE AKU	116/104/84-100		křeslo s funkcí relax s akumulátorem	33 890	34 890	35 640	36 460	37 690	40 380	45 280
SOF.2BF	178/104/84-100		pohovka, možnost potažení funkce spaní stejnou tkaninou	20 590	21 850	22 690	23 750	25 340	27 830	28 680
SOF.2P	178/104/84-100		pohovka s úl. prost.	23 590	24 790	25 680	26 720	28 290	30 850	31 340
SOF.3BF	206/104/84-100		pohovka	22 990	24 490	25 470	26 670	28 470	31 220	32 290
SOF.3,5W	237/104/84-100		pohovka s funkcí spaní, neobsahuje úl. prost., plocha spaní 184x120, dopuszczalna różnica między wysokością siedziska i materacyka f.spania wynosi od 4-5 cm, možnost potažení funkce spaní stejnou tkaninou	36 790	38 740	39 990	41 670	43 990	47 990	49 730
SEGM.1BF	89/104/84-100	 L P	prvek modulový, vyber stranu levou nebo pravou	11 420	12 090	12 550	13 140	13 990	15 370	17 540
SEGM.1RE	89/104/84-100	 L P	prvek modulový s funkcí relax, není možné spojení z SEGM.H, SEGM.1OT, cena je za 1 segment, vyber stranu levou nebo pravou	24 150	24 880	25 420	26 060	27 030	29 000	34 190
SEGM.1RE AKU	89/104/84-100	 L P	prvek modulový s funkcí relax, není možné spojení z SEGM.H, SEGM.1OT, s akumulátorem, cena je za 1 segment, vyber stranu levou nebo pravou	30 530	31 300	31 820	32 460	33 430	35 640	40 250
SEGM.1,5BF	103/104/84-100	 L P	prvek modulový, cena je za 1 segment, vyber stranu levou nebo pravou	12 120	12 870	13 400	14 010	14 970	16 450	19 590
SEGM.1,5RE	103/104/84-100	 L P	prvek modulový s funkcí relax, není možné spojení z SEGM.H, SEGM.1OT cena je za 1 segment, vyber stranu levá nebo levá	25 350	26 170	26 770	27 470	28 560	30 670	35 540
SEGM.1,5RE AKU	103/104/84-100	 L P	prvek modulový s funkcí relax, není možné spojení z SEGM.H, SEGM.1OT, cena je za 1 segment, s akumulátorem, vyber stranu levou nebo pravou	31 740	32 580	33 170	33 880	34 950	37 350	42 640

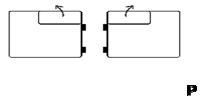
SYMBOL	ROZMĚRY (Š / H / V)		POPIS	CENY						
				A1	A2	B1	B2	B3	B4	B5
SEGM.2BF	153/104/84-100		prvek modulový, cena je za 1 segment, vyber stranu levou nebo pravou	17 190	18 220	18 880	19 750	21 030	23 060	26 600
SEGM.2P	153/104/84-100		prvek modulový s úl. prost., cena je za 1 segment, vyber stranu levou nebo pravou, není možné spojení z SEGM. 3W, 2P	20 610	21 850	22 710	23 750	25 320	27 770	28 620
SEGM.3BF	179/104/84-100		prvek modulový, cena je za 1 segment, vyber stranu levou nebo pravou	18 730	19 870	20 690	21 670	23 130	25 420	28 660
SEGM.3W	179/104/84-100		prvek modulový s funkcí spaní, určen sestavám rohovým, plocha spaní min. 112x202, není možné spojení z SEGM 3W, 2P, H2, H3 i SEGM.1HT, dopuszczalna różnica między wysokością siedziska i materacyka f. spania wynosi od 4 - 5 cm, možnost potažení funkce spaní stejnou tkaninou, cena je za 1 segment, vyber stranu levou nebo pravou	26 280	27 440	28 270	29 250	30 720	33 340	34 150
SEGM.1OT	102/175/84-100		prvek modulový s úl. prost., cena je za 1 segment, není možné spojení z segmentami s funkcí relax, vyber stranu levou nebo pravou	18 740	19 670	20 340	21 170	22 400	24 420	27 100
SEGM.1BF BB	64/104/84-100		prvek modulový vnitřní	8 070	8 500	8 830	9 220	9 790	10 710	13 500
SEGM.1RE BB	64/104/84-100		prvek modulový vnitřní s funkcí relax, není možné spojení z SEGM.H i 1OT	23 520	24 270	24 810	25 450	26 410	28 380	33 610
SEGM.1RE AKU BB	64/104/84-100		prvek modulový vnitřní s funkcí relax, s akumulátorem, není možné spojení z SEGM.H i 1OT	29 930	30 690	31 200	31 870	32 810	35 020	39 650
SEGM.1,5BF BB	78/104/84-100		prvek modulový vnitřní	8 800	9 300	9 660	10 100	10 780	11 770	15 130
SEGM.1,5RE BB	78/104/84-100		prvek modulový vnitřní s funkcí relax, není možné spojení z SEGM.H i 1OT	24 750	25 560	26 170	26 860	27 930	30 030	34 930
SEGM.1,5RE AKU BB	78/104/84-100		prvek modulový vnitřní s funkcí relax, s akumulátorem, není možné spojení z SEGM.H i 1OT	31 140	31 970	32 560	33 270	34 340	36 720	42 040
SEGM.2BF BB	126/104/84-100		prvek modulový vnitřní	13 870	14 630	15 160	15 830	16 820	18 390	23 740
SEGM.3BF BB	154/104/84-100		prvek modulový vnitřní	15 370	16 270	16 910	17 720	18 870	20 710	26 500
SEGM.3W BB	154/104/84-100		prvek modulový vnitřní s funkcí spaní, určen sestavám rohovým, plocha spaní min. 112x202 dopuszczalna różnica między wysokością siedziska i materacyka f. spania wynosi od 4 - 5 cm, možnost potažení funkce spaní stejnou tkaninou, není možné spojení z SEGM 3W, 2P, H2, H3 i SEGM.1HT,	22 270	23 180	23 820	24 580	25 720	27 830	31 400

SYMBOL	ROZMĚRY (Š / H / V)		POPIS	CENY						
				A1	A2	B1	B2	B3	B4	B5
SEGM.H	102/102/84		prvek modulový rohový, není možné spojení s segmentami s funkcí relax	12 060	12 810	13 340	13 960	14 920	16 420	18 510
SEGM.H2	139/139/84		prvek modulový rohový, není možné spojení s prvky s funkcí spaní, SEGM. 3W	15 620	16 490	17 080	17 810	18 900	20 670	22 060
SEGM.H3	139/139/84-100		prvek modulový rohový z ruchomými zagłówkami, není možné spojení s prvky s funkcí spaní, SEGM. 3W	17 570	18 410	19 020	19 750	20 850	22 680	25 550
SEGM.1HT	99/104/84-100	 L P	prvek modulový s úl. prost., cena je za 1 segment, vyber stranu levou nebo pravou,	13 080	13 680	14 100	14 610	15 370	16 680	19 750
PUF.BF	60X60/47		taburet	5 190	5 460	5 650	5 860	6 180	6 750	10 660
MAT.3	matrace čalouněná tkaninou jako nábytek			1 290		2 450				3 080
MAT.3,5	matrace čalouněná tkaninou jako nábytek									

KELLY



KOMFORT SEZENÍ

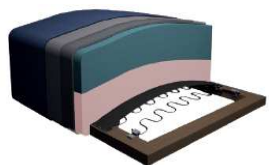

pěna vysoce elastická / pěna polyuretanová / pružina zvlněná

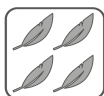

ROZMĚRY (cm)	
nábytku	v závislosti na prvku
sedáku	47 výš. / 55 hl.
boku	22 šíř. / 60 hl.

ČALOUNĚNÍ	
omezení tkanin a kůží	nedostupné v: - tkaniny se vzory

SLOŽENÍ	
opěrák	pěna polyuretanová / pás elastický
sedák	pěna polyuretanová / pěna vysoce elastická / pružina zvlněná

FUNKCE / PŘEDNOSTI

LEOPARD 2	ruchový zaglówek adjustable headrest	dostępne w skórze available in leather	kolczyca meblowa modular collection	noga drewniana wooden leg	noga metalowa metal leg	pojemnik container	sprężyna falista corrugated spring	pianka wysokoelastyczna highly elastic foam
-----------	--------------------------------------	--	-------------------------------------	---------------------------	-------------------------	--------------------	------------------------------------	---

NOHY

DOPLŇKOVÉ PROŠITÍ V KŮŽI



N - dřevěná (výška: 10 cm)



CR - kovová (výška: 10 cm)



CR1 - kovová (výška: 10 cm)



CR2 - kovová (výška: 10 cm)

FUNKCE SPANÍ

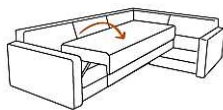

ROZKLÁDÁNÍ LEOPARD

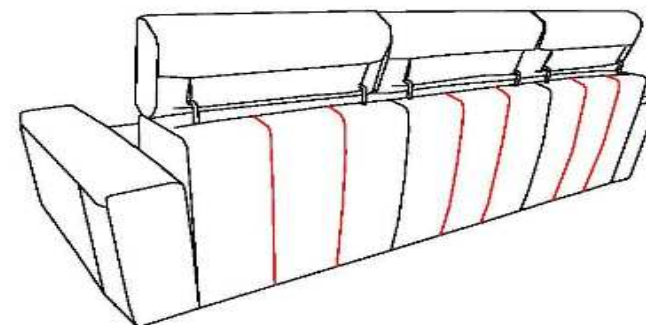

OSTATNÍ

~V případě tkaniny CARABU HT, NORDIC, DAYTONA se mohou vyskytnout potíže ve funkčnosti nastavitelných prvků a u funkce spaní

~Uvedené ceny jsou cenami částečnými. Pro získání celkové prodejní ceny je potřeba sečíst jednotlivé prvky sestavy a boky, a to zapsané zleva doprava, jak jdou po sobě

~Nohy dřevěné dostupné v barvách N











~Do objednávky prosím uveďte typ nohy

~Dostupná matrace čalouněná tkaninou jako nábytek

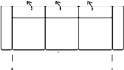
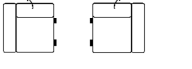

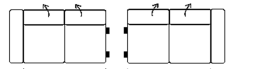
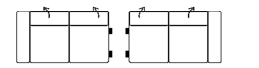
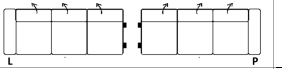

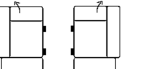
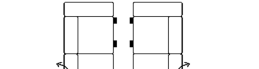
SYMBOL	ROZMĚRY v cm (Š / H / V)		POPIS	CENY								
				A1	A2	B1	B2	B3	B4	B5	S1	S2
FOT.BF N/CR		96/98/87-101	křeslo	9 990	10 780	11 230	11 790	12 590	14 640	15 930	18 290	20 760
SOF.2BF N/CR		176/98/87-101	pohovka	15 790	16 750	17 370	17 990	19 290	22 460	24 890	29 990	33 990
SOF.2P N/CR		176/98/87-101	pohovka s úl. prost.	17 990	18 990	19 590	20 390	21 490	24 490	26 890	31 870	35 670
SOF.3BF N/CR		228/98/87-101	pohovka	19 990	21 590	22 390	23 390	24 840	28 790	30 990	36 990	42 780
SOF.3R N/CR		228/98/87-101	pohovka s funkcí spaní, plocha spaní 138x195, možnost potažení funkce spaní stejnou tkaninou	27 590	28 790	29 750	30 790	32 390	36 720	38 570	43 990	49 840
SEGM.1BF N/CR		78/98/87-101	prvek modulový, cena je za 1 segment, vyber stranu levou nebo pravou	8 310	8 750	9 080	9 450	10 020	11 660	12 730	14 810	16 780
SEGM.2BF N/CR		158/98/87-101	prvek modulový, cena je za 1 segment, vyber stranu levou nebo pravou	14 090	14 850	15 400	15 560	17 000	19 500	21 350	26 750	30 440
SEGM.2R N/CR		158/98/87-101	prvek modulový s funkcí spaní, použitelný pouze v sestavě rohovek, plocha spaní 138x195, možnost potažení funkce spaní stejnou tkaninou, cena za 1 segment, vyber stranu L nebo P	20 120	21 000	21 640	22 390	23 540	26 600	27 640	31 630	35 320
SEGM.2P N/CR		158/98/87-101	prvek modulový s úl. prost., cena je za 1 segment, vyber stranu levou nebo pravou	15 750	16 520	17 120	17 760	18 840	21 710	23 560	27 900	31 550
SEGM.3BF N/CR		213/98/87-101	prvek modulový, cena je za 1 segment, vyber stranu levou nebo pravou	19 780	20 780	21 490	22 330	23 590	26 840	29 010	34 620	39 440
SEGM.3R N/CR		213/98/87-101	prvek modulový s funkcí spaní, může být stosowany wyłącznie przy budowie rohovek, plocha spaní 138x240, možnost potažení funkce spaní stejnou tkaninou, cena je za 1 segment, vyber stranu levou nebo pravou	26 010	27 180	28 140	29 040	30 390	33 240	35 400	41 590	47 070
SEGM.1OT N/CR		88/180/87-101	prvek modulový s úl. prost., cena je za 1 segment, vyber stranu levou nebo pravou	14 370	15 050	15 530	16 100	16 970	19 380	20 630	27 290	30 130
SEGM.2OT N/CR		100/180/87-101	prvek modulový, neobsahuje úl. prost.	21 940	23 310	24 290	25 500	27 290	31 670	32 140	37 370	43 110
SEGM.H1N N/CR		100/100/87	prvek modulový rohový	10 630	11 250	11 710	12 250	13 070	14 830	17 070	18 780	21 970

SYMBOL	ROZMĚRY v cm (Š / H / V)		POPIS	CENY								
				A1	A2	B1	B2	B3	B4	B5	S1	S2
FOT.BF CR1		96/98/87-101	křeslo	11 590	12 230	12 690	13 260	13 990	15 990	17 990	19 490	21 890
SOF.2BF CR1		176/98/87-101	pohovka	17 490	18 390	18 990	19 790	20 940	23 990	26 990	31 330	35 480
SOF.2P CR1		176/98/87-101	pohovka s úl. prost.	19 390	20 340	20 990	21 740	22 860	25 750	28 990	32 990	36 830
SOF.3BF CR1		228/98/87-101	pohovka	21 790	22 890	23 690	24 650	25 990	29 990	33 990	38 480	43 940
SOF.3R CR1		228/98/87-101	pohovka s funkcí spaní, plocha spaní 138x195, možnost potažení funkce spaní stejnou tkaninou	28 790	29 990	30 990	31 990	33 590	37 950	40 680	44 990	50 990
SEGM.1BF CR1		78/98/87-101	prvek modulový, cena je za 1 segment, vyber stranu levou nebo pravou	9 090	9 530	9 850	10 230	10 800	12 400	13 790	15 380	17 380
SEGM.2BF CR1		158/98/87-101	prvek modulový, cena je za 1 segment, vyber stranu levou nebo pravou	14 790	15 530	16 070	16 710	17 690	20 110	22 410	27 340	31 030
SEGM.2R CR1		158/98/87-101	prvek modulový s funkcí spaní, může být stosowany wyłącznie przy budowie rohovek, plocha spaní 138x195, možnost potažení funkce spaní stejnou tkaninou, cena je za 1 segment, vyber stranu levou nebo pravou	20 520	21 390	22 030	22 780	23 920	26 970	28 690	32 220	35 900
SEGM.2P CR1		158/98/87-101	prvek modulový s úl. prost., cena je za 1 segment, vyber stranu levou nebo pravou	16 280	17 050	17 600	18 260	19 260	22 140	24 630	28 550	32 120
SEGM.3BF CR1		213/98/87-101	prvek modulový, cena je za 1 segment, vyber stranu levou nebo pravou	20 450	21 440	22 140	23 000	24 270	27 480	30 070	35 260	40 020
SEGM.3R CR1		213/98/87-101	prvek modulový s funkcí spaní, může být stosowany wyłącznie przy budowie rohovek, plocha spaní 138x240, možnost potažení funkce spaní stejnou tkaninou, cena je za 1 segment, vyber stranu levou nebo pravou	26 620	27 790	28 740	29 650	31 000	33 870	36 450	42 160	47 660
SEGM.1OT CR1		88/180/87-101	prvek modulový s úl. prost., cena je za 1 segment, vyber stranu levou nebo pravou	16 340	17 030	17 520	18 120	19 010	21 420	22 750	28 590	31 300
SEGM.2OT CR1		100/180/87-101	prvek modulový, neobsahuje úl. prost.	22 850	24 210	25 210	26 410	28 190	32 600	33 150	38 250	43 970

PRVKY s nohou CR1

SYMBOL	ROZMĚRY v cm (Š / H / V)	POPIS	CENY									
			A1	A2	B1	B2	B3	B4	B5	S1	S2	
FOT.BF CR2		96/98/87-101	křeslo	10 790	11 490	11 890	12 490	13 290	15 380	16 990	18 990	21 390
SOF.2BF CR2		176/98/87-101	pohovka	16 590	17 490	17 990	18 860	19 970	22 990	25 990	30 790	34 990
SOF.2P CR2		176/98/87-101	pohovka s úl. prost.	18 790	19 750	20 390	20 990	22 290	24 990	27 990	32 590	36 350
SOF.3BF CR2		228/98/87-101	pohovka	20 990	22 350	22 990	23 990	25 490	29 540	32 390	37 970	43 450
SOF.3R CR2		228/98/87-101	pohovka s funkcí spaní, plocha spaní 138x195, možnost potažení funkce spaní stejnou tkaninou	27 990	29 490	30 440	31 490	32 990	37 420	39 780	44 730	49 990
SEGM.1BF CR2		78/98/87-101	prvek modulový, cena je za 1 segment, vyber stranu levou nebo pravou	8 540	8 970	9 280	9 640	10 200	11 780	13 340	15 150	17 120
SEGM.2BF CR2		158/98/87-101	prvek modulový, cena je za 1 segment, vyber stranu levou nebo pravou	14 340	15 100	15 640	16 260	17 220	19 670	21 940	27 090	30 780
SEGM.2R CR2		158/98/87-101	prvek modulový s funkcí spaní, může být stosovaný výlučně przy budowie rohovek, plocha spaní 138x195, možnost potažení funkce spaní stejnou tkaninou, cena je za 1 segment, vyber stranu levou nebo pravou	20 460	21 350	21 970	22 750	23 900	26 960	28 240	31 970	35 650
SEGM.2P CR2		158/98/87-101	prvek modulový s úl. prost., cena je za 1 segment, vyber stranu levou nebo pravou	16 150	16 930	17 470	18 130	19 190	22 090	24 830	28 260	31 890
SEGM.3BF CR2		213/98/87-101	prvek modulový, cena je za 1 segment, vyber stranu levou nebo pravou	20 370	21 350	22 080	22 920	24 210	27 470	29 610	34 990	39 780
SEGM.3R CR2		213/98/87-101	prvek modulový s funkcí spaní, může být stosovaný výlučně przy budowie rohovek, plocha spaní 138x240, možnost potažení funkce spaní stejnou tkaninou, cena je za 1 segment, vyber stranu levou nebo pravou	26 110	27 280	28 200	29 120	30 460	33 260	36 000	41 920	47 430
SEGM.1OT CR2		88/180/87-101	prvek modulový s úl. prost.	15 010	15 670	16 140	16 710	17 550	19 930	21 840	28 030	30 800
SEGM.2OT CR2		100/180/87-101	prvek modulový, neobsahuje úl. prost., cena je za 1 segment, vyber stranu P nebo L	22 260	23 590	24 590	25 760	27 550	31 910	32 140	37 880	43 610
SEGM.H1N CR2		100/100/87	prvek modulový rohový, cena je za 1 segment, vyber stranu P nebo L	11 340	11 980	12 440	13 000	13 850	15 610	17 670	19 120	22 310

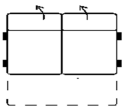
PRVKY s nohou CR 2

SYMBOL	ROZMĚRY v cm (Š / H / V)		POPIS	CENY										
				A1	A2	B1	B2	B3	B4	B5	S1	S2		
PRVKY bez NOHOU	SEGM.1BF BB		60/98/87-101	prvek modulový vnitřní	6 490	6 750	7 030	7 360	7 830	8 630	9 870	11 250	12 800	
	SEGM.2BF BB		140/98/87-101	prvek modulový vnitřní	12 980	13 630	14 090	14 680	15 530	16 950	18 820	23 650	26 960	
	SEGM.2R BB		140/98/87-101	prvek modulový vnitřní s funkcí spaní, může být stosovaný výhradně při budově rohovek, plocha spaní min. 138x195, možnost potažení funkce spaní stejnou tkaninou	17 940	18 730	19 300	19 970	21 000	23 740	24 640	27 950	31 260	
	PUF.BF 65x65		65/65/47	taburet	3 650	3 970	4 160	4 440	4 840	5 430	6 690	6 930	7 170	
	MAT.2R	matrace čalouněná tkaninou jako nábytek			1 290		2 450				3 080			
	MAT.3R	matrace čalouněná tkaninou jako nábytek												

LIFE



ROZMĚRY (cm)	
nábytku	v závislosti na prvku
sedáku	47 výš. / 55 hl.
boku	22 šíř. / 60 hl.

ČALOUNĚNÍ	
omezení tkanin a kůží	nedostupné v: - tkaniny se vzory

SLOŽENÍ	
opěrák	pěna polyuretanová
sedák	pěna polyuretanová / pěna vysoce elastická / pružina zvlněná

KOMFORT SEZENÍ



pěna vysoce elastická / pěna polyuretanová / pružina zvlněná

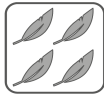

FUNKCE / PŘEDNOSTI

	<p>ruchomy zagłówek adjustable headrest</p>	<p>dostępne w skórze available in leather</p>	<p>kollekcja modułowa modular collection</p>	<p>noga drewniana wooden leg</p>	<p>noga metalowa metal leg</p>	<p>pojemnik container</p>	<p>sprężyna falista corrugated spring</p>	<p>planka wysokoelastyczna highly elastic foam</p>
--	---	---	--	--------------------------------------	------------------------------------	-------------------------------	---	--

NOHY

DOPLŇKOVÉ PROŠITÍ V KŮŽI



N - dřevěná
(výška: 10 cm)



CR - kovová
(výška: 10 cm)



CR1 - kovová
(výška: 10 cm)



CR2 - kovová
(výška: 10 cm)

FUNKCE SPANÍ

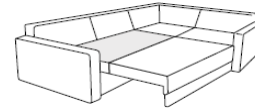
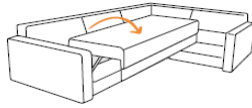
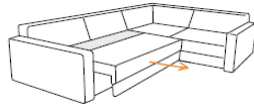
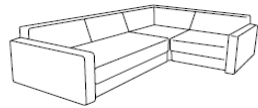
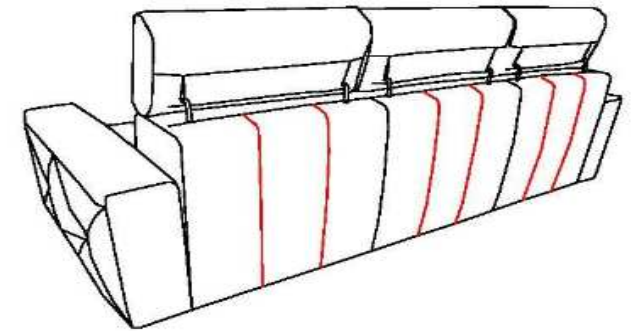

ROZKLÁDÁNÍ LEOPARD

OSTATNÍ

~V případě tkaniny CARABU HT, NORDIC, DAYTONA se mohou vyskytnout potíže ve funkčnosti nastavitelných prvků a u funkce spaní

~V případě potažení přírodní kůží je použito doplňkové prošití

~Uvedené ceny jsou cenami částečnými. Pro získání celkové prodejní ceny je potřeba sečíst jednotlivé prvky sestavy a boky, a to zapsané zleva doprava, jak jdou po sobě

~Nohy dřevěné dostupné v barvách N





~Do objednávky prosím uveďte typ nohy

~Dostupná matrace čalouněná tkaninou jako nábytek

SYMBOL	ROZMĚRY (Š / H / V)		POPIS	CENY								
				A1	A2	B1	B2	B3	B4	B5	S1	S2
FOT.BF CR1	96/98/87-101		křeslo	11 790	12 390	12 790	13 350	13 990	15 890	17 990	19 590	21 220
SOF.2BF CR1	176/98/87-101		pohovka	17 390	18 290	18 950	19 690	20 850	23 790	27 260	30 990	33 780
SOF.2P CR1	176/98/87-101		pohovka s úl. prost.	19 990	20 990	21 650	22 460	23 720	26 990	29 330	32 440	34 990
SOF.3BF CR1	228/98/87-101		pohovka	21 490	22 690	23 540	24 540	25 990	29 990	32 990	38 270	41 590
SOF.3R CR1	228/98/87-101		pohovka s funkcí spaní, plocha spaní 138x195, možnost potažení funkce spaní stejnou tkaninou	29 590	30 880	31 790	32 960	34 660	38 990	40 990	45 640	48 860
SEGM.1BF CR1	78/98/87-101		prvek modulový, cena je za 1 segment, vyber stranu levou nebo pravou	9 200	9 660	10 000	10 370	10 980	12 120	13 970	15 520	16 730
SEGM.2BF CR1	158/98/87-101		prvek modulový, cena je za 1 segment, vyber stranu levou nebo pravou	15 220	15 980	16 520	17 210	18 230	20 200	22 680	27 330	29 840
SEGM.2R CR1	158/98/87-101		prvek modulový s funkcí spaní, stosowany wyłącznie przy budowie zestawów rogowych 138x195, možnost potažení funkce spaní stejnou tkaninou, cena je za 1 segment, vyber stranu P nebo L	22 000	22 940	23 650	24 460	25 710	29 010	29 150	32 220	34 750
SEGM.2P CR1	158/98/87-101		prvek modulový s úl. prost., cena je za 1 segment, vyber stranu levou nebo pravou	18 220	19 090	19 720	20 520	21 670	24 190	25 270	28 780	31 110
SEGM.3BF CR1	213/98/87-101		prvek modulový, cena je za 1 segment, vyber stranu levou nebo pravou	20 160	21 240	22 020	22 940	24 310	27 720	29 730	34 900	37 790
SEGM.3R CR1	213/98/87-101		prvek modulový s funkcí spaní, stosowany wyłącznie przy budowie zestawów rogowych 138x240, možnost potažení funkce spaní stejnou tkaninou, cena je za 1 segment, vyber stranu P nebo L	27 120	27 850	29 080	30 160	31 490	34 150	36 650	42 460	45 680
SEGM.1OT CR1	88/180/87-101		prvek modulový s úl. prost., cena je za 1 segment, vyber stranu P nebo L	16 570	17 570	18 260	19 120	20 150	21 890	23 950	29 140	31 680
SEGM.2OT CR1	100/180/87-101		prvek modulový bez úl. prost., cena je za 1 segment, vyber stranu P nebo L	22 270	23 600	24 570	25 710	27 450	31 740	32 140	37 830	40 930

SYMBOL	ROZMĚRY (Š / H / V)		POPIS	CENY								
				A1	A2	B1	B2	B3	B4	B5	S1	S2
FOT.BF CR2	96/98/87-101		křeslo	10 790	11 470	11 890	12 390	12 990	14 790	17 190	18 990	20 650
SOF.2BF CR2	176/98/87-101		pohovka	16 390	17 290	17 950	18 730	19 870	22 680	26 330	31 990	32 990
SOF.2P CR2	176/98/87-101		pohovka s úl. prost.	18 490	19 390	19 990	20 790	21 990	24 990	28 390	31 870	34 460
SOF.3BF CR2	228/98/87-101		pohovka	20 490	21 670	22 490	23 490	24 990	28 990	32 320	37 650	40 890
SOF.3R CR2	228/98/87-101		pohovka z funkcia spania, plocha spaní 138x195, možnost potažení funkce spaní stejnou tkaninou	27 790	28 990	29 990	30 990	32 740	36 990	40 360	44 990	47 990
SEGM.1BF CR2	78/98/87-101		prvek modulový, cena je za 1 segment, vyber stranu levou nebo pravou	8 740	9 190	9 520	9 920	10 480	11 550	13 520	15 240	16 440
SEGM.2BF CR2	158/98/87-101		prvek modulový, cena je za 1 segment, vyber stranu levou nebo pravou	14 600	15 370	15 920	16 590	17 600	19 500	22 040	27 050	29 550
SEGM.2R CR2	158/98/87-101		prvek modulový s funkcí spaní, stosowany wyłącznie przy budowie sestawuów rogowych 138x195, možnost potažení funkce spaní stejnou tkaninou, cena je za 1 segment, vyber stranu levou nebo pravou	20 300	21 200	21 850	22 610	23 760	26 860	28 710	31 950	34 490
SEGM.2P CR2	158/98/87-101		prvek modulový s úl. prost., cena je za 1 segment, vyber stranu levou nebo pravou	17 570	18 450	19 080	19 840	20 990	23 380	24 810	28 490	30 830
SEGM.3BF CR2	213/98/87-101		prvek modulový, cena je za 1 segment, vyber stranu levou nebo pravou	20 160	21 240	22 020	22 940	24 310	27 720	29 730	34 900	37 790
SEGM.3R CR2	213/98/87-101		prvek modulový s funkcí spaní, stosowany wyłącznie przy budowie sestawuów rogowych 138x240, možnost potažení funkce spaní stejnou tkaninou, cena je za 1 segment, vyber stranu P nebo L	27 120	27 850	29 080	30 160	31 490	34 150	36 650	42 460	45 680
SEGM.1OT CR2	88/180/87-101		prvek modulový s úl. prost., cena je za 1 segment, vyber stranu levá nebo levá	15 110	16 060	16 720	17 530	18 630	20 270	23 380	28 590	31 110
SEGM.2OT CR2	100/180/87-101		prvek modulový bez úl. prost., cena je za 1 segment, vyber stranu P nebo L	21 940	23 320	24 290	25 490	27 290	31 670	32 020	37 750	40 820
SEGM.H1N CR2	100/100/87		prvek modulový rohový	11 380	12 230	12 850	13 540	14 370	15 790	17 650	19 040	20 410

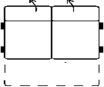
SYMBOL	ROZMĚRY (Š / H / V)		POPIS	CENY								
				A1	A2	B1	B2	B3	B4	B5	S1	S2
FOT.BF CR/N	96/98/87-101		křeslo	9 990	10 690	10 990	11 590	12 370	13 990	15 980	18 290	19 890
SOF.2BF CR/N	176/98/87-101		pohovka	15 990	16 890	17 540	18 320	19 490	22 460	24 990	29 790	32 570
SOF.2P CR/N	176/98/87-101		pohovka s úl. prost.	17 390	18 290	18 940	19 690	20 860	23 990	26 990	30 990	33 850
SOF.3BF CR/N	228/98/87-101		pohovka	19 790	20 890	21 750	22 790	24 460	28 470	30 990	36 990	39 990
SOF.3R CR/N	228/98/87-101		pohovka s funkcí spaní, plocha spaní 138x195, možnost potažení funkce spaní stejnou tkaninou	26 990	28 470	29 390	30 490	31 990	36 390	38 990	44 350	47 560
SEGM.1BF CR/N	78/98/87-101		prvek modulový, cena je za 1 segment, vyber stranu levou nebo pravou	8 510	8 980	9 310	9 700	10 310	11 430	12 910	14 860	16 080
SEGM.2BF CR/N	158/98/87-101		prvek modulový, cena je za 1 segment, vyber stranu levou nebo pravou	14 360	15 160	15 710	16 390	17 390	19 360	21 610	26 710	29 260
SEGM.2R CR/N	158/98/87-101		prvek modulový s funkcí spaní, stosowany wyłącznie przy budowie zestawów rogowych 138x195, možnost potažení funkce spaní stejnou tkaninou, cena je za 1 segment, vyber stranu P nebo L	19 790	20 680	21 320	22 090	23 230	26 270	28 090	31 650	34 200
SEGM.2P CR/N	158/98/87-101		prvek modulový s úl. prost., cena je za 1 segment, vyber stranu levou nebo pravou	15 930	16 760	17 350	18 040	19 090	21 390	24 200	28 140	30 470
SEGM.3BF CR/N	213/98/87-101		prvek modulový, cena je za 1 segment, vyber stranu levou nebo pravou	19 300	20 380	21 130	22 040	23 410	26 770	28 650	34 330	37 210
SEGM.3R CR/N	213/98/87-101		prvek modulový s funkcí spaní, stosowany wyłącznie przy budowie zestawów rogowych 138x240, možnost potažení funkce spaní stejnou tkaninou, cena je za 1 segment, vyber stranu P nebo L	25 940	27 130	28 110	29 010	30 390	33 240	35 580	41 680	44 920
SEGM.1OT CR/N	88/180/87-101		prvek modulový s úl. prost., cena je za 1 segment, vyber stranu P nebo L	14 280	15 210	15 880	16 670	17 700	19 300	22 170	27 860	30 390
SEGM.2OT CR/N	100/180/87-101		prvek modulový bez úl. prost., cena je za 1 segment, vyber stranu P nebo L	21 670	23 050	24 060	25 270	27 080	31 480	31 990	37 290	40 360
SEGM.H1N CR/N	100/100/87		prvek modulový rohový	10 520	11 340	11 920	12 530	13 350	14 660	17 030	18 660	20 120

	SYMBOL	ROZMĚRY (Š / H / V)		POPIS	CENY								
					A1	A2	B1	B2	B3	B4	B5	S1	S2
PRVKY bez NOHOU	SEGM.1BF BB	60/98/87-101		prvek modulový vnitřní	6 890	7 220	7 450	7 750	8 140	8 860	9 790	11 710	12 510
	SEGM.2BF BB	140/98/87-101		prvek modulový vnitřní	12 630	13 270	13 730	14 290	15 140	16 500	19 540	24 130	26 220
	SEGM.2R BB	140/98/87-101		prvek modulový vnitřní s funkcí spaní, stosowany wyłącznie przy budowie sestavuów rogových 138x195, možnost potažení funkce spaní stejnou tkaninou	18 640	19 450	20 060	20 760	21 790	24 650	25 790	28 230	30 340
	PUF.BF 60x60	65/65/47		taburet	3 630	3 940	4 140	4 390	4 780	5 740	6 350	6 750	7 350
	MAT.2R	matrace čalouněná tkaninou jako nábytek			1 290	2 450					3 080		
	MAT.3R	matrace čalouněná tkaninou jako nábytek											

MISTY



ROZMĚRY (cm)	
nábytku	185x320/113/79-120
sedáku	58-76-102 hl. / 44,5 výš.
boku	24 šíř. / 61,5 výš.

ČALOUNĚNÍ	
omezení tkanin a kůží	nedostupné v: - kůže - tkaniny se vzory

SLOŽENÍ	
opěrák	pěna polyuretanová, polštáře s výplní silikonu a pěny
sedák	pěna polyuretanová + vysoce elastická / pružina zvlňená

KOMFORT SEZENÍ

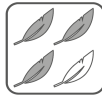

pěna vysoce elastická
/ pěna polyuretanová / pružina zvlňená

FUNKCE / PŘEDNOSTI



NOHA MLP



MLP - kovová černá mat. (výška 15cm)

DOPLŇKOVÉ PROŠITÍ V KŮŽI

NENÍ

NOHA ML



ML - noha kovová černá mat (výška 15 cm)

KOORDINACE

NENÍ

FUNKCE SPANÍ





ELEKTRICKÝ VÝSUV SEDÁKU - sedák se vysouvá na 26 cm

OSTATNÍ

~V případě tkaniny: CARABU HT, DAYTONA se mohou vyskytnout potíže u nastavitelných prvků a rozkladu funkce spaní

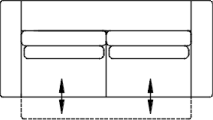
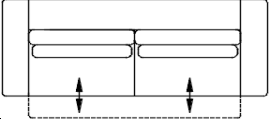
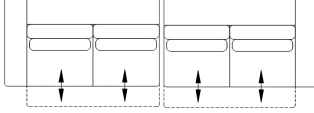
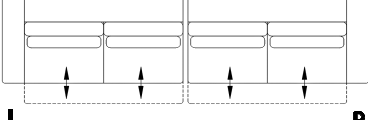
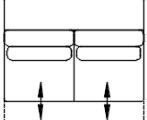
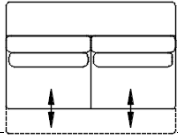
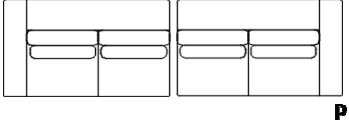
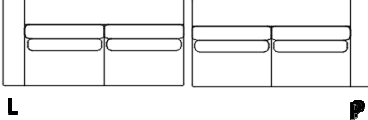
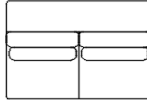
~Uvedené ceny jsou cenami částečnými. Pro získání celkové prodejní ceny je potřeba sečíst jednotlivé prvky sestavy a boky, a to zapsané zleva doprava, jak jdou po sobě

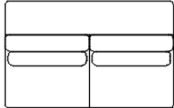
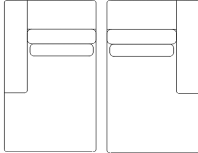
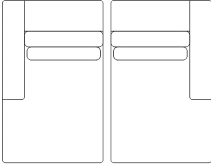
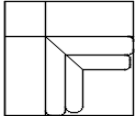
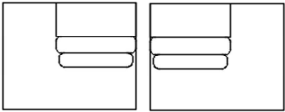
SYMBOL	ROZMĚRY (Š / H / V)	POPIS	CENY						
			A1	A2	B1	B2	B3	B4	B5
SOFA 2,5R	198/113/79-120	 pohovka s funkcí výsuvu sedáku; plocha po vysunutí 102x150 cm	36 990	38 590	39 740	40 990	42 990	45 990	47 990
SOFA 3,5R	248/113/79-120	 pohovka s funkcí výsuvu sedáku; plocha po vysunutí 102x200 cm	39 590	41 490	42 880	44 490	46 950	49 990	52 990
SEGM.2,5R L/P	175/113/79-120	 prvek modulový s funkcí vysouvání sedáku, cena se týká jednoho prvku, na výběr strana P nebo L	32 400	33 840	34 880	36 120	37 980	40 670	42 750
SEGM.3R L/P	205/113/79-120	 prvek modulový s funkcí vysouvání sedáku, cena se týká jednoho prvku, na výběr strana P nebo L	34 300	35 930	37 110	38 520	40 620	43 670	46 000
SEGM.2,5R BB	150/113/79-120	 prvek modulový vnitřní s funkcí výsuvu sedáku, cena za jeden prvek	32 170	33 370	34 230	35 260	36 820	39 060	40 770
SEGM.3R BB	180/113/79-120	 prvek modulový vnitřní s funkcí výsuvu sedáku, cena za jeden prvek	33 800	35 220	36 200	37 410	39 210	41 800	43 800
SEGM.2,5BF L/P	175/113/79-120	 prvek modulový bez funkce, cena za jeden prvek, na výběr strana P nebo L	28 510	29 860	30 810	31 960	33 700	36 180	38 100
SEGM.3BF L/P	205/113/79-120	 prvek modulový bez funkce, cena za jeden prvek, na výběr strana P nebo L	30 120	31 630	32 730	34 040	35 990	38 830	41 000
SEGM.2,5BF BB	150/113/79-120	 prvek modulový vnitřní bez funkce, cena za jeden prvek	25 940	27 090	27 910	28 880	30 350	32 480	34 110

SYMBOL	ROZMĚRY (Š / H / V)		POPIS	CENY						
				A1	A2	B1	B2	B3	B4	B5
SEGM.3BF BB	180/113/79-120		prvek modulový vnitřní bez funkce, cena za jeden prvek	27 560	28 880	29 830	30 960	32 670	35 120	37 010
SEGM.1OT L/P	100/185/79-120	 L P	prvek modulový, neobsahuje úl. prost., cena se týká jednoho prvku, na výběr strana P nebo L	22 080	23 050	23 740	24 580	25 850	27 650	29 050
SEGM.1,5OT P/L	115/185/79-120	 L P	prvek modulový, neobsahuje úl. prost., cena se týká jednoho prvku, na výběr strana P nebo L	23 830	24 910	25 680	26 600	27 980	29 980	31 530
SEGM.H	112/112/79-120		prvek modulový rohový, cena se týká jednoho prvku	20 090	21 170	21 940	22 860	24 240	26 240	27 780
SEGM.1HT L/P	125/112/79-120	 L P	prvek modulový, neobsahuje úl. prost., cena se týká jednoho prvku, na výběr strana P nebo L	18 070	19 000	19 670	20 470	21 670	23 400	24 730
PUF.BF 116X76	116/76/45		taburet bez funkce	11 990	12 450	12 760	12 990	13 690	14 490	14 990
AKU.			Akumulátor k funkci relax	6 750						
STER.APL.			ovládání funkce relax, aplikace do telefonu	3 330						
AUDIO			Audio řídicí jednotka s dotykovým ovládáním a podsvícením; Bluetooth připojení; 2x reproduktor; 1x Bass Reflex subwoofer	6 590						
LAD.IND.			bezdrátová nabíječka	2 980						

MISTY MULTIPOCKET



ROZMĚRY (cm)	
nábytku	185x320/113/79-120
sedáku	58-76-102 hl. / 44,5 výš.
boku	24 šíř. / 61,5 výš.

ČALOUNĚNÍ	
omezení tkanin a kůží	nedostupné v: - kůže - tkaniny se vzory

SLOŽENÍ	
opěrák	pěna polyuretanová, polštáře s výplní silikonu a pěny
sedák	pěna vysoce elastická/ polštářky s výplní silikonu a pěny / multipocket / pružina zvlněná

KOMFORT SEZENÍ

pěna vysoce elastická/ polštářky s výplní silikonu a pěny / multipocket / pružina zvlněná

FUNKCE / PŘEDNOSTI

<p>wyważane siedzisko moving seat</p>	<p>ruchomy zagłówek adjustable headrest</p>	<p>noga metalowa metal leg</p>	<p>sprężyna falista corrugated spring</p>	<p>sprężyna falista w funkcji spania corrugated spring in the sleeping function</p>	<p>planka wysoce elastyczna highly elastic foam</p>
---	---	------------------------------------	---	---	---

NOHA MLP



DOPLŇKOVÉ PROŠITÍ V KŮŽI

NENÍ

NOHA ML



KOORDINACE

NENÍ

FUNKCE SPANÍ





OSTATNÍ



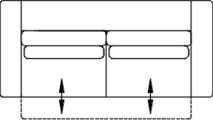
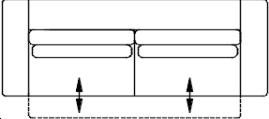
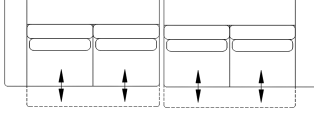
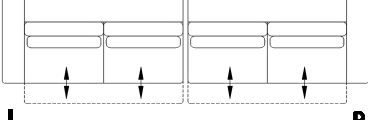
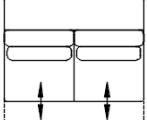
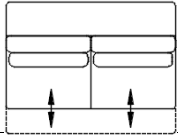
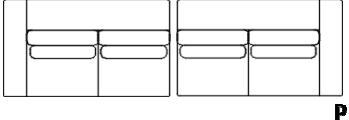
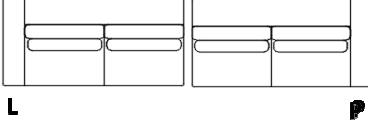
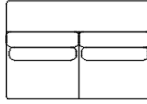

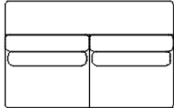
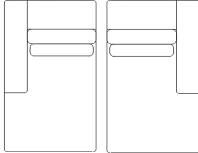
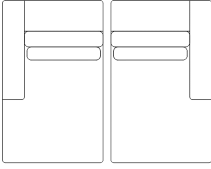
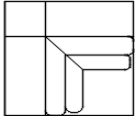
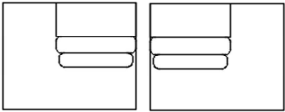





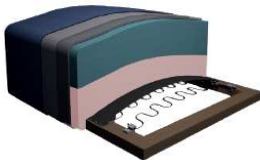

~V případě tkaniny: CARABU HT, DAYTONA se mohou vyskytnout potíže u nastavitelných prvků a rozkladu funkce spaní



~Uvedené ceny jsou cenami částečnými. Pro získání celkové prodejní ceny je potřeba sečíst jednotlivé prvky sestavy a boky, a to zapsané zleva doprava, jak jdou po sobě

SYMBOL	ROZMĚRY (Š / H / V)	POPIS	CENY						
			A1	A2	B1	B2	B3	B4	B5
SOFA 2,5R	198/113/79-120	 pohovka s funkcí výsuvu sedáku; plocha po vysunutí 102x150 cm	37 790	39 370	40 490	41 890	43 970	46 950	48 990
SOFA 3,5R	248/113/79-120	 pohovka s funkcí výsuvu sedáku; plocha po vysunutí 102x200 cm	39 990	42 290	43 790	45 370	47 860	51 430	53 990
SEGM.2,5R L/P	175/113/79-120	 prvek modulový s funkcí vysouvání sedáku, cena se týká jednoho prvku, na výběr strana P nebo L	33 030	34 500	35 550	36 820	38 720	41 460	43 570
SEGM.3R L/P	205/113/79-120	 prvek modulový s funkcí vysouvání sedáku, cena se týká jednoho prvku, na výběr strana P nebo L	34 960	36 630	37 830	39 260	41 410	44 510	46 900
SEGM.2,5R BB	150/113/79-120	 prvek modulový vnitřní s funkcí výsuvu sedáku, cena za jeden prvek	32 790	34 020	34 900	35 950	37 530	39 810	41 560
SEGM.3R BB	180/113/79-120	 prvek modulový vnitřní s funkcí výsuvu sedáku, cena za jeden prvek	34 460	35 900	36 910	38 130	39 970	42 610	44 660
SEGM.2,5BF L/P	175/113/79-120	 prvek modulový bez funkce, cena za jeden prvek, na výběr strana P nebo L	29 070	30 440	31 410	32 590	34 340	36 890	38 840
SEGM.3BF L/P	205/113/79-120	 prvek modulový bez funkce, cena za jeden prvek, na výběr strana P nebo L	30 700	32 250	33 370	34 700	36 690	39 580	41 790
SEGM.2,5BF BB	150/113/79-120	 prvek modulový vnitřní bez funkce, cena za jeden prvek	26 450	27 620	28 450	29 450	30 940	33 110	34 780

SYMBOL	ROZMĚRY (Š / H / V)		POPIS	CENY						
				A1	A2	B1	B2	B3	B4	B5
SEGM.3BF BB	180/113/79-120		prvek modulový vnitřní bez funkce, cena za jeden prvek	28 090	29 440	30 400	31 560	33 300	35 800	37 740
SEGM.1OT L/P	100/185/79-120	 L P	prvek modulový, neobsahuje úl. prost., cena se týká jednoho prvku, na výběr strana P nebo L	22 510	23 500	24 200	25 060	26 350	28 190	29 610
SEGM.1,5OT P/L	115/185/79-120	 L P	prvek modulový, neobsahuje úl. prost., cena se týká jednoho prvku, na výběr strana P nebo L	24 290	25 390	26 180	27 120	28 520	30 570	32 140
SEGM.H	112/112/79-120		prvek modulový rohový, cena se týká jednoho prvku	20 480	21 580	22 360	23 300	24 710	26 750	28 320
SEGM.1HT L/P	125/112/79-120	 L P	prvek modulový, neobsahuje úl. prost., cena se týká jednoho prvku, na výběr strana P nebo L	18 420	19 370	20 050	20 860	22 090	23 850	25 210
PUF.BF 116X76	116/76/45		taburet bez funkce	12 260	12 690	12 990	13 390	13 960	14 780	15 390
AKU.			Akumulátor k funkci relax	6 750						
STER.APL.			ovládání funkce relax, aplikace do telefonu	3 330						
AUDIO			Audio řídicí jednotka s dotykovým ovládáním a podsvícením; Bluetooth připojení; 2x reproduktor; 1x Bass Reflex subwoofer	6 590						
LAD.IND.			bezdrátová nabíječka	2 980						

NUBE

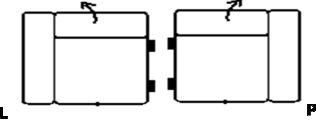
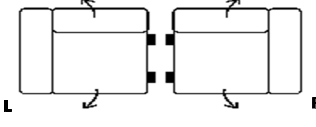
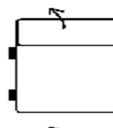
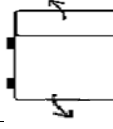
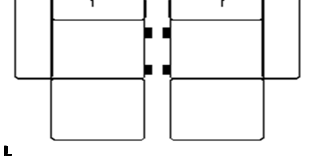
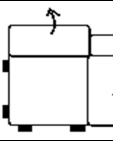
		ROZMĚRY (cm)		ČALOUNĚNÍ		SLOŽENÍ	
		nábytku	282x188/109/76-96	omezení tkanin a kůží	nedostupné v: - kůže - tkaniny se vzory	opěrák	pás čalounický, pěna polyuretanová
		sedáku	62 hl. / 45 výš.			sedák	pružina zvlněná / pěna polyuretanová / pěna vysoce elastická
		šířka boku / výška boku	Bok A: 34 šíř. / 76 výš. Bok B: 24 šíř. / 76 výš. Bok C: 24 šíř. / 64,5 výš.				
KOMFORT SEZENÍ		FUNKCE / PŘEDNOSTI					
  <p>pěna polyuretanová, pěna vysoce elastická, pružina zvlněná</p>		 <p>kolekcia modułowa modular collection</p>	 <p>ruchomy zagłówek adjustable headrest</p>	 <p>funkcja relaks podparzenie do gniazka relax function - socket connection</p>	 <p>piłka wysokoelastyczna highly elastic foam</p>	 <p>spieźyna falista corrugated spring</p>	
NOHY		BOK		KOORDINACE			
<p>PC - černá plastová (výš. 3 cm), vsunutá pod nábytek</p>		 Bok A: 34 šíř. / 76 výš.	 Bok B: 24 šíř. / 76 výš.	 Bok C: 24 šíř. / 64,5 výš.	<p>NENÍ</p>		
FUNKCE SPANÍ							
							
OSTATNÍ							
<p>~V případě tkaniny CARABU HT, NORDIC, DAYTONA se mohou vyskytnout potíže ve funkčnosti nastavitelných prvků a u funkce spaní</p>							

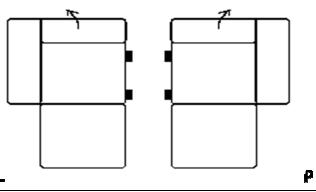
SYMBOL	ROZMĚRY (šíř./hl./výš.)		POPIS	CENA							
				A1	A2	B1	B2	B3	B4	B5	
SEGM.1,5 BF L/P	102/109/76-96		Segment bez funkce (záhlavek nastavitelný ručně) Vyber stranu pravou nebo levou. Vyber bok A, B, C	14 640	15 650	16 360	17 220	18 500	20 370	21 800	
SEGM.1,5RE L/P	102/109/76-96		Segment s funkcí relax (záhlavek nastavitelný ručně) Vyber stranu pravou nebo levou. Vyber bok A, B, C	28 180	29 180	29 890	30 750	32 040	33 890	35 330	
SEGM.1,5BF BB	78/109/76-96		Segment vnitřní bez funkce (záhlavek nastavitelný ručně)	10 550	11 170	11 610	12 150	12 950	14 110	15 000	
SEGM.1,5RE BB	78/109/76-96		Segment vnitřní s funkcí relax (záhlavek nastavitelný ručně)	24 050	24 670	25 120	25 650	26 450	27 610	28 510	
SEGM.1,5OT L/P	102/188/76-96		otoman bez úl. prost. (záhlavek nastavitelný ručně) Vyber stranu pravou nebo levou. Vyber bok A nebo B	19 380	20 690	21 620	22 740	24 420	26 850	28 710	
SEGM.H	109/109/76-96		prvek rohový s nastavitelnými záhlavky	16 030	16 780	17 320	17 970	18 940	20 340	21 420	
SEGM.BOX	41/101/63 (73 s lampou)		Prvek modulový vnitřní nebo vnější s pevnou / otočnou deskou na teleskop. výsuvu, obsahuje LED lampičku s konektory USB - C 2A, bezdrátovou nabíječku se zásuvkou 230V a 2 konektory USB.	17 910	18 210	18 420	18 670	19 060	19 600	20 020	
SEGM.1,5OT RE L/P	Bok A: 112/188/76-96 Bok B,C: 102/188/76-96		Otoman s el. výsuvem sedáku, bez úl. prost. (ručně nast. záhlavek). Vyber stranu L nebo P. Vyber bok A, B, C.	23 600	24 780	25 620	26 630	28 150	30 340	32 020	
AKU.			Akumulátor k funkci relax	6 750							

OLAND



KOMFORT SEZENÍ

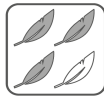

pěna vysoce elastická / pěna polyuretanová / pružina zvlněná

NOHY

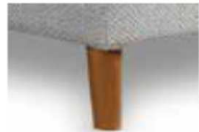

NB (oválná) - dřevěná (výška 15 cm)

ROZMĚRY (cm)

nábytku	v závislosti na prvku
sedáku	45 výš. / 56 hl.
boku	15 šíř. / 60 výš.

ČALOUNĚNÍ

omezení tkanin a kůží	nedostupné v: - kůže
KOORDINACE	ANO

SLOŽENÍ

opěrák	volné opěrné polštářky vyplněné směsí silikonu a pěny
sedák	pěna vysoce elastická / pěna polyuretanová / pružina zvlněná

FUNKCE / PŘEDNOSTI

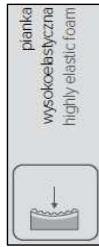
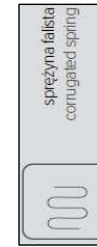

KOORDINACE

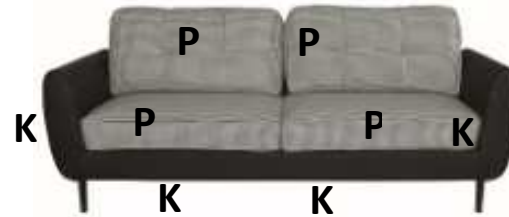

DOPLŇKOVÉ PROŠITÍ V KŮŽI

NENÍ

FUNKCE SPANÍ

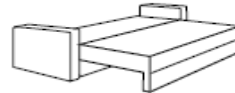
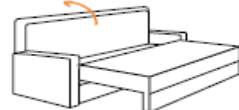
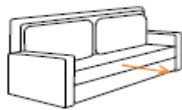

ROZKLÁDÁNÍ 3DL

OSTATNÍ





~V případě tkaniny CARABU HT, NORDIC, DAYTONA se mohou vyskytnout potíže ve funkčnosti nastavitelných prvků a u funkce spaní

~Uvedené ceny jsou cenami částečnými. Pro získání celkové prodejní ceny je potřeba sečíst jednotlivé prvky sestavy a boky, a to zapsané zleva doprava, jak jdou po sobě

~Prošití na polštářcích je zvýrazněno malými čalounickými knoflíčky

~Rozdílné rozměry hloubky jsou dány typem konstrukce a použitou funkcí spaní

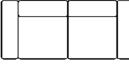
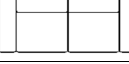
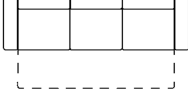
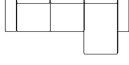
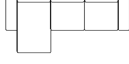
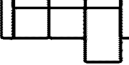
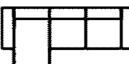
~Nohy dřevěné dostupné v barvách N

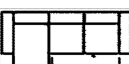
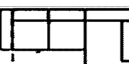
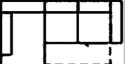
SYMBOL	ROZMĚRY v cm (Š / H / V)		POPIS	CENY						
				A1	A2	B1	B2	B3	B4	B5
PUF.BF		57/57/45	taburet	3 990	4 130	4 280	4 450	4 670	4 990	5 870
FOT.BF		87/87/88	křeslo	10 990	11 890	12 490	13 290	14 470	15 990	16 330
SOF.2BF		162/90/88	pohovka	15 590	16 690	17 390	18 330	19 870	21 990	25 980
SOF.2,5BF		202/90/88	pohovka	17 990	19 580	20 440	21 490	22 990	25 470	29 450
SOF.3R		232/97/88	pohovka s funkcí spaní, s úl. prost., plocha spaní: 142 x 197 obsahuje pojemník	23 790	25 490	26 690	27 990	29 990	33 430	38 990
NAR.2BF/1OT S		228x160/90/88	rohovka, cena se týká jedné sestavy	27 990	30 440	31 770	32 990	35 290	38 680	43 480
NAR.1OT S/2BF		160x228/90/88	rohovka, cena se týká jedné sestavy	27 990	30 440	31 770	32 990	35 290	38 680	43 480
NAR.2,5BF/1OT S		268x160/90/88	rohovka, cena se týká jedné sestavy	29 590	31 890	33 470	35 390	37 990	41 990	46 990
NAR.1OT S/2,5BF		160x268/90/88	rohovka, cena se týká jedné sestavy	29 590	31 890	33 470	35 390	37 990	41 990	46 990
NAR.2R/1OT M		228x160/97/88	rohovka s funkcí spaní, s úl. prost., cena se týká jedné sestavy, plocha spaní: 122 x 197	33 590	35 440	36 690	37 990	40 490	44 290	49 990
NAR.1OT M/2R		160x228/97/88	rohovka s funkcí spaní, s úl. prost., cena se týká jedné sestavy, plocha spaní: 122 x 197	33 590	35 440	36 690	37 990	40 490	44 290	49 990
NAR.2R/2OT M		245x196/97/88	rohovka s funkcí spaní, s úl. prost., cena se týká jedné sestavy, plocha spaní 122 x 205	36 790	38 990	40 490	42 440	45 290	49 990	57 990
NAR.2OT M/2R		196x245/97/88	rohovka s funkcí spaní, s úl. prost., cena se týká jedné sestavy, plocha spaní 122 x 205	36 790	38 990	40 490	42 440	45 290	49 990	57 990

ORLANDO



ROZMĚRY (cm)	
nábytku	v závislosti na prvku
sedáku	L1-46 výš. L2-48 výš. / 53-57hl.
boku	BOK 1A: 18 šíř. /60 výš. BOK 2A: 27 šíř. /56 výš. BOK 3A: 10 šíř. /64 výš.

ČALOUNĚNÍ	
omezení tkanin a kůží	nedostupné v: - tkaniny se vzory
kontrastní prošíání	NENÍ

SLOŽENÍ	
opěrák	polštář opěradla zapnutý na zip, komfort pěna polyuretanová B3 (medium soft) ve 2 výškách: H1 43 cm; H2 49 cm
sedák	Sedák dostupný ve 2 komfortech S2 a S3 a ve dvou hloubkách 53 cm a 57 cm: S2 pěna polyuretanová / pružina zvlněná S3 bonell / pěna polyuretanová / pružina zvlněná

KOMFORT SEZENÍ

S2 S2 - pěna polyuretanová / pružina zvlněná

S3 S3 - bonell / pěna polyuretanová / pružina zvlněná

FUNKCE / PŘEDNOSTI

- DELFIN
- mobility zagłówek / movable headrest
- dobrymple w skorze / available in leather
- noga metalowa / metal leg
- pojemnik / container
- adaptowalność / modular connection
- paszypasek w funkcji spania / upholstery straps in the sleeping function
- sprężyna falista / corrugated spring
- sprężyna bonell w siedzisku / bonell spring
- pienka wysokoelastyczna / highly elastic foam

LEGENDA

KROK 1
wyber głębokości sezení
Głębokość siedziska [cm]

53 cm
57 cm

KROK 2
wyber KOMFORT SEZENÍ

KROK 3
wyber výšky opěráku

Komfort siedziska

S2-pienka poliuratenowa/sprężyna falista

S3-bonell + pianka poliuratenowa/sprężyna falista

Wysokość poduszki oparciowej

H1	43 cm
H2	49 cm

NOHY & BOKY

Boky typu A

Bok 1 A L1: 10 cm, L2: 12 cm

Bok 2 A L1: 10 cm, L2: 12 cm

Bok 3 A L1: 10 cm, L2: 12 cm

NOHY KOVOVÉ, PRÁŠKOVANÉ, černé L1=10 cm; L2=12 cm;

FUNKCE SPANÍ	v kůži
--------------	--------

ROZKLÁDÁNÍ DELFIN

NENÍ

OSTATNÍ

~DOPORUČENÁ SESTAVA: BOK 2A L1 + SEGM.2,5 W + SEGM.H + SEGM.1HT

~Na objednávce uvádějte komfort sezení, hloubku sezení, výšku opěráku, výšku nohy a typ boku. Sestava musí být započata i zakončena bokem 1A, 2A, 3A nebo SEGM.1HT (ostatní prvky jsou vnitřními segmenty)

~V případě tkaniny CARABU HT, NORDIC, DAYTONA se mohou vyskytnout potíže ve funkčnosti nastavitelných prvků a u funkce spaní

~Dostupná matrace čalouněná tkaninou jako nábytek









~Uvedené ceny jsou cenami částečnými. Pro získání celkové prodejní ceny je potřeba sečíst jednotlivé prvky sestavy a boky, a to zapsané zleva doprava, jak jdou po sobě

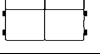
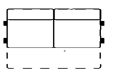

KROK 4
wyber typ boku a výšku nohy

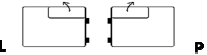
Rodzaj boku	Wysokość nogi	
	L1=10 cm	L2=12 cm
1A	1A - L1	1A - L2 L2
2A	2A - L1	2A - L2
3A	3A -L1	3A -L3

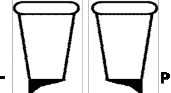
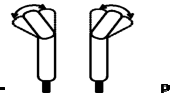
*Výška nábytku:
výška nohy L1=10 cm, výška opěráku H1=43cm se rovná výšce nábytku H= 86 cm.
výška nohy L1=10 cm, výška opěráku H2=49cm se rovná výšce nábytku H=92 cm.
výška nohy L2=12cm, výška opěráku H1=43cm se rovná výšce nábytku H= 88 cm.
výška nohy L2=12cm, výška opěráku H2=49cm se rovná výšce nábytku H=94 cm.

SYMBOL	ROZMĚRY (Š / H / V) výška nábytku závisí na výšce nohy a opěráku		POPIS	CENY								
				A1	A2	B1	B2	B3	B4	B5	S1	S2
SEGM.1BF	60/93/výš.*		prvek modulový vnitřní	7 410	7 890	8 210	8 580	9 130	10 040	10 690	12 370	13 450
SEGM.1,5BF	70/93/výš.*		prvek modulový vnitřní	7 960	8 430	8 740	9 130	9 740	10 690	11 330	12 990	14 150
SEGM.2BF	120/93/výš.*		prvek modulový vnitřní	12 920	13 610	14 150	14 780	15 780	17 280	18 430	21 570	23 590
SEGM.2,5BF	140/93/výš.*		prvek modulový vnitřní	13 540	14 300	14 920	15 620	16 710	18 340	19 600	23 190	25 450
SEGM.2,5W	140/93/výš.*		prvek modulový vnitřní s funkcí spaní, plocha spaní 120x187 cm, možnost potažení funkce spaní stejnou tkaninou	17 170	17 940	18 470	19 170	20 190	21 960	22 950	29 780	32 640
SEGM.H	93/93/výš.*		prvek modulový vnitřní rohový	10 890	11 680	12 230	12 920	13 840	15 290	16 470	22 730	25 450
SEGM.1HT	135/93/ výš.*		prvek modulový s úl. prost. začínající nebo končící sestavu, prosím uvést stranu levá nebo levá	12 440	13 060	13 450	13 990	14 780	16 160	17 020	22 360	24 600
SEGM.10TB	80/163/výš.*		prvek vnitřní s úl. prost., cena je za 1 segment	15 930	16 690	17 250	17 910	18 900	20 570	21 650	28 500	31 400
BOK.1A	19/93/60 (L1)		BOK 1A o výšce L1 nebo L2, cena se týká jednoho boku, vyber stranu levou nebo pravou	3 400	3 630	3 710	3 860	4 090	4 500	4 760	6 100	6 720
BOK.2A	27/93/56 (L1)		BOK 2A o výšce L1 nebo L2, cena se týká jednoho boku, vyber stranu levou nebo pravou	4 550	4 790	4 950	5 180	5 480	6 030	6 400	8 580	9 500
BOK.3A	10/93/64 (L1)		BOK 3A o výšce L1 nebo L2 obsahuje nastavitelné prvky, cena se týká jednoho boku, vyber stranu levou nebo pravou	6 260	6 570	6 720	6 960	7 260	7 890	8 210	10 200	11 140
PUF.BF 80X80	80/80/45 (L1)		taburet o výšce L1 nebo L2	7 790	8 120	8 430	8 740	9 190	9 960	10 540	13 380	14 690
ZAG.60	64/20/12		záhlavek určený pro SEGM.2,5 H, 1HT, 1OT w przeciwnym razie może wystawać nebo być mniejszy od szerokości SEGMENTU	2 090	2 090	2 170	2 170	2 240	2 410	2 420	2 780	2 940
MAT.2,5	matrace čalouněná tkaninou jako nábytek			1 290		2 450				3 080		

*objednávku vytvářet podle instrukcí v legendě

REGGIO



KOMFORT SEZENÍ

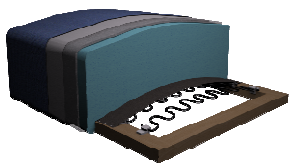

pěna vysoce elastická / pružina zvlněná



ROZMĚRY (cm)		ČALOUNĚNÍ		SLOŽENÍ	
nábytku	v závislosti na prvku	omezení tkanin a kůží	nedostupné v: - tkaniny se vzory	opěrák	pěna polyuretanová / pás elastický
sedáku	40 výš. / 56-76 hl.	kontrastní prošití	ANO - ve standardu prošití na sedáku a opěráku: - nit K1 - béž (U10 8196) - nit K11 - grafit (AU10 9972) - * barva nití optimálně zvolená k odpovídající barvě tkaniny	sedák	pěna vysoce elastická / pružina zvlněná
boku	22 šíř. / 62 výš.				

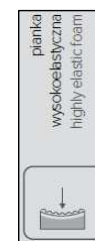

FUNKCE / PŘEDNOSTI



NOHY	BOKY	DOPLŇKOVÉ PROŠITÍ V KŮŽI	KOORDINACE
<p>CR - noha kovová černá mat (výška 18 cm)</p>	<p>BOK</p>	NENÍ	NENÍ
FUNKCE SPANÍ			
NENÍ			

OSTATNÍ

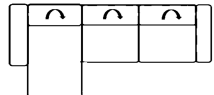
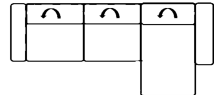
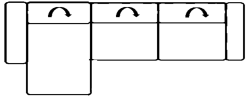
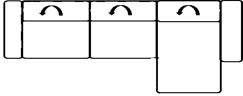
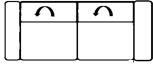
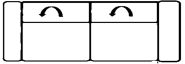
~Do objednávky prosím uveďte typ nití

SYMBOL	ROZMĚRY (Š / H / V)		POPIS	CENY								
				A1	A2	B1	B2	B3	B4	B5	S1	S2
NAR.1OT/2BF	182x275/113/92		rohovka, nastavitelné opěráky	53 390	55 790	57 530	59 590	62 750	67 990	69 970	92 470	99 990
NAR.2BF/1OT	275x182/113/92		rohovka, nastavitelné opěráky	53 390	55 790	57 530	59 590	62 750	67 990	69 970	92 470	99 990
NAR.1,5OT/3BF	182x312/113/92		rohovka, nastavitelné opěráky	56 490	58 990	60 970	62 990	66 490	71 990	73 990	97 990	107 580
NAR.3BF/1,5OT	312x182/113/92		rohovka, nastavitelné opěráky	56 490	58 990	60 970	62 990	66 490	71 990	73 990	97 990	107 580
SOF.2BF	195/113/92		pohovka, nastavitelné opěráky	31 390	32 990	33 990	35 360	37 290	40 580	41 730	55 590	60 990
SOF.3BF	225/113/92		pohovka, nastavitelné opěráky	35 390	36 990	37 990	39 790	41 890	45 560	46 890	62 390	68 740
PUF.120	120 / 72 / 40		taburet bez úl. prost.	10 990	11 470	11 790	11 990	12 690	13 590	13 950	16 390	17 590

SEMPRE



ROZMĚRY (cm)	
nábytku	256x172/114/87-110
sedáku	58-120 hl. / 45 výš.
boku	Bok A: 28 šíř. / 60 výš. Bok B: 17 šíř. / 60 výš.

ČALOUNĚNÍ	
omezení tkanin a kůží	nedostupné v: - kůže - tkaniny se vzory

SLOŽENÍ	
opěrák	pás opěrný, pěna polyuretanová
sedák	pěna polyuretanová + vysoce elastická / pružina zvlňená

KOMFORT SEZENÍ

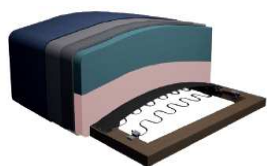

pěna vysoce elastická / pěna polyuretanová / pružina zvlňená

FUNKCE / PŘEDNOSTI

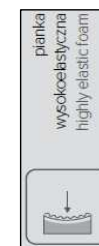
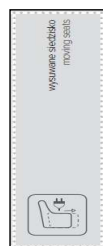

NOHA

BOKY

FUNKCE SPANÍ

PC - černá plastová (výš. 3cm), vsunutá pod nábytek



BOK A - šířka 28 cm

BOK B šířka 17 cm



4. ELEKTRICKÝ VÝSUV SEDÁKU - sedák se vysouvá na 60 cm

DOPLŇKOVÉ PROŠITÍ V KŮŽI

NENÍ

OSTATNÍ

~V případě tkaniny CARABU HT, NORDIC, DAYTONA se mohou vyskytnout potíže ve funkčnosti nastavitelných prvků a u funkce spaní

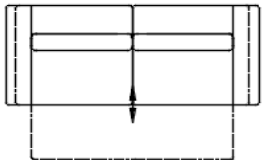
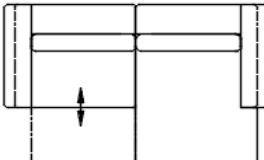
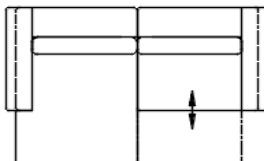
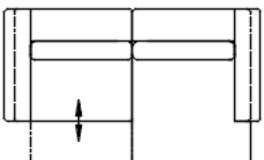
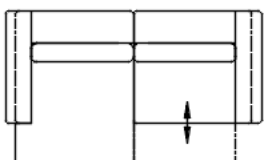
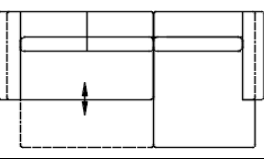
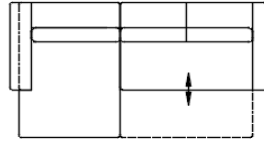
SYMBOL	ROZMĚRY (šř./hl./výř.)		POPIS	CENY						
				A1	A2	B1	B2	B3	B4	B5
SOF.3R	Bok A: 256/113/79-120 Bok B: 234/113/79-120		pohovka s funkcí výsuvu sedáku a nastavitelnými záhlavky. Plocha po vysunutí 120x200 cm. Pohovka se skládá ze dvou.	54 590	56 950	58 590	60 560	63 490	67 730	70 990
NAR.1,5R L/1,5OT BF P	Bok A: 256x172/114/87-110 Bok B: 234x172/114/87-110		Rohovka s funkcí výsuvu sedáku a nastavitelnými záhlavky. Plocha po vysunutí 120x200cm. Bez úl. prostoru. Vyber vlastní sestavu.	46 590	48 990	50 790	52 890	55 990	59 990	63 990
NAR.1,5OT BF L/1,5R P	Bok A: 172x256/114/87-110 Bok B: 172x234/114/87-110			46 590	48 990	50 790	52 890	55 990	59 990	63 990
NAR.1,5R L/1,5OT P	Bok A: 256x172/114/87-110 Bok B: 234x172/114/87-110		Rohovka s funkcí výsuvu sedáku a nastavitelnými záhlavky. Plocha po vysunutí 120x200 cm. Segm. 1OT obsahuje úl. prostor. Vyber vlastní sestavu.	48 790	50 990	52 990	54 990	57 990	62 720	65 990
NAR.1,5OT L/1,5R P	Bok A: 172x256/114/87-110 Bok B: 172x234/114/87-110			48 790	50 990	52 990	54 990	57 990	62 720	65 990
NAR.2R L/1,5OT BF P	Bok A: 306x172/114/87-110 Bok B: 284x172/114/87-110		Rohovka s funkcí výsuvu sedáku a nastavitelnými záhlavky. Plocha po vysunutí 120x250cm. Bez úl. prost. Vyber vlastní sestavu.	53 890	56 690	58 720	60 990	64 750	69 970	73 980
NAR.1,5OT BF L/2R P	Bok A: 172x306/114/87-110 Bok B: 172x284/114/87-110			53 890	56 690	58 720	60 990	64 750	69 970	73 980

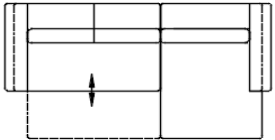
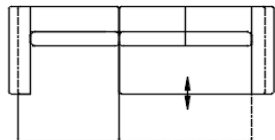
SYMBOL	ROZMĚRY (šř./hl./vřř.)		POPIS	CENY						
				A1	A2	B1	B2	B3	B4	B5
NAR.2R L/1,5OT P	Bok A: 306x172/114/87-110 Bok B: 284x172/114/87-110		Rohovka s funkcí vřřsuvu sedáku a nastavitelným,i záhlavky. Plocha po vřřsunutí 120x250cm. Prvek 1OT obsahuje úl. prost. Vyber vlastní sestavu.	55 990	58 790	60 840	62 990	66 790	71 990	75 990
NAR.1,5OT L/2R P	Bok A: 172x306/114/87-110 Bok B: 172x284/114/87-110			55 990	58 790	60 840	62 990	66 790	71 990	75 990

SPACE



ROZMĚRY (cm)	
nábytku	v závislosti na prvku
sedáku	43 výš. / 55 hl.
boku	BOK A - 22 šíř. / 62 výš. BOK B - 13 šíř. / 62 výš.

ČALOUNĚNÍ	
omezení tkanin a kůží	nedostupné v: - tkaniny se vzory

SLOŽENÍ	
opěrák	směs silikonu a pěny
sedák	pěna polyuretanová / pružina zvlňená

KOMFORT SEZENÍ



pěna polyuretanová / pružina zvlňená

NOHY



N - dřevěná
(výška 6 cm)

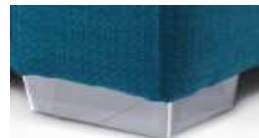

CR - kovová
(výška 6 cm)

FUNKCE / PŘEDNOSTI									
STELAZ WŁOSKI	dostępne w skórze available in leather	noga drewniana wooden leg	kolki modułowa modular colletion	noga metalowa metal leg	pojemnik container	drewniane listwy sprężynujące w funkcji spania wooden spring slats in the sleeping function	sprężyna falista corrugated spring	planka wysokoelastyczna highly elastic foam	

OZDOBNÉ PROŠITÍ

OZDOBNÉ PROŠITÍ



BOK A



BOK B

DOPLŇKOVÉ PROŠITÍ V KŮŽI

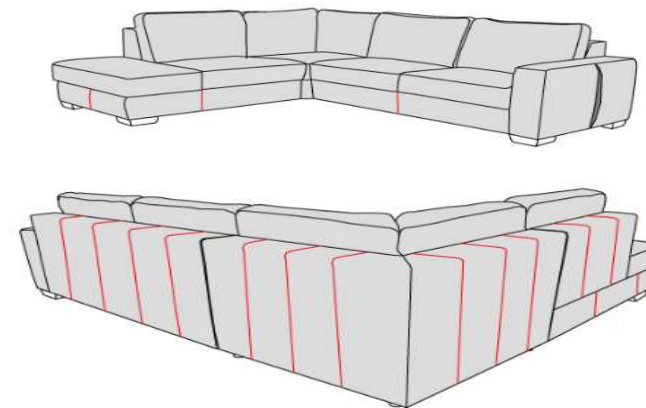

ZPŮSOB ROZKLÁDÁNÍ FUNKCE SPANÍ

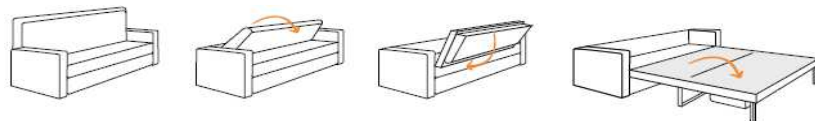

ROZKLÁDÁNÍ ROŠT ITALSKÝ

OSTATNÍ









~Koordinace - NENÍ

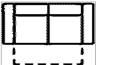
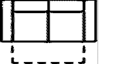

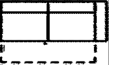
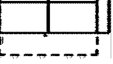

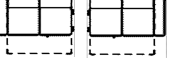
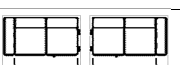

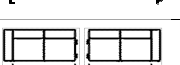

~Uvedené ceny jsou cenami částečnými. Pro získání celkové prodejní ceny je potřeba sečíst jednotlivé prvky sestavy a boky, a to zapsané zleva doprava, jak jdou po sobě

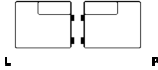
~V případě tkaniny CARABU HT, NORDIC, DAYTONA se mohou vyskytnout potíže ve funkčnosti nastavitelných prvků a u funkce spaní









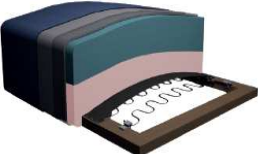

~Do objednávky prosím uveďte typ nohy

~Nohy dřevěné dostupné v barvách N

SYMBOL	ROZMĚRY (Š / H / V)	POPIS	CENY								
			A1	A2	B1	B2	B3	B4	B5	S1	S2
FOT.BF	BOK A 94/92/92 BOK B 85/92/92	 křeslo	10 590	11 190	11 730	12 340	13 280	14 690	16 890	19 790	21 580
SOF.2,5S HR	BOK A 190/102/92 BOK B 173/102/92	 pohovka s funkcí spaní s matrací HR, neobsahuje úl. prost., plocha spaní 120x196	37 990	39 390	40 450	41 690	43 560	46 990	49 680	50 790	53 740
SOF.2,5S VISCO	BOK A 190/102/92 BOK B 173/102/92	 pohovka s funkcí spaní s matrací VISCO, neobsahuje úl. prost., plocha spaní 120x196	39 890	40 890	41 890	42 990	45 280	48 760	51 430	51 990	54 990
SOF.3S HR	BOK A 210/102/92 BOK B 193/102/92	 pohovka s funkcí spaní materacem HR neobsahuje úl. prost., plocha spaní 140x196	39 490	40 980	41 990	42 990	45 450	48 990	49 990	55 590	59 290
SOF.3S VISCO	BOK A 210/102/92 BOK B 193/102/92	 pohovka s funkcí spaní materacem VISCO neobsahuje úl. prost., plocha spaní 140x196	41 390	42 880	43 870	45 490	47 370	50 990	52 990	57 540	60 990
SOF.3,5S HR	BOK A 230/102/92 BOK B 213/102/92	 pohovka s funkcí spaní s matrací HR, neobsahuje úl. prost., plocha spaní 160x196	42 390	44 290	45 390	46 690	48 680	52 440	55 330	60 650	65 990
SOF.3,5S VISCO	BOK A 230/102/92 BOK B 213/102/92	 pohovka s funkcí spaní s matrací VISCO, neobsahuje úl. prost., plocha spaní 160x196	44 990	46 560	47 650	48 980	51 380	55 280	57 340	62 960	66 390
SEGM.2BF	BOK A 147/102/92 BOK B 138/102/92	 prvek modulový, cena je za 1 segment, vyber stranu levou nebo pravou	15 220	16 110	16 730	17 470	18 600	20 380	22 180	30 210	32 740
SEGM.2,5S HR	BOK A 170/102/92 BOK B 163/102/92	 prvek modulový s funkcí spaní s matrací HR, plocha spaní 120x196, cena je za 1 segment, vyber stranu levou nebo pravou	35 130	35 990	36 780	37 820	39 270	41 080	44 890	47 990	50 550
SEGM.2,5S VISCO	BOK A 170/102/92 BOK B 163/102/92	 prvek modulový s funkcí spaní s matrací VISCO, plocha spaní 120x196, cena je za 1 segment, vyber stranu levou nebo pravou	36 890	37 980	39 090	40 040	41 470	44 820	46 660	50 650	53 170
SEGM.3S HR	BOK A 190/102/92 BOK B 181/102/92	 prvek modulový s funkcí spaní s matrací HR, plocha spaní 140x196, cena je za 1 segment, vyber stranu levou nebo pravou	36 080	37 910	38 780	39 840	41 390	44 510	45 620	51 610	55 210
SEGM.3S VISCO	BOK A 190/102/92 BOK B 181/102/92	 prvek modulový s funkcí spaní s matrací VISCO, plocha spaní 140x196, cena je za 1 segment, vyber stranu levou nebo pravou	38 030	39 890	40 770	41 830	43 390	46 590	48 490	53 420	57 040
SEGM.3,5S HR	BOK A 210/102/92 BOK B 201/102/92	 prvek modulový s funkcí spaní s matrací HR, plocha spaní 160x196, cena je za 1 segment, vyber stranu levou nebo pravou	39 020	40 330	41 240	42 360	45 010	48 770	50 240	57 030	60 710
SEGM.3,5S VISCO	BOK A 210/102/92 BOK B 201/102/92	 prvek modulový s funkcí spaní s matrací VISCO, plocha spaní 160x196, cena je za 1 segment, vyber stranu levou nebo pravou	41 230	43 570	44 490	45 620	47 280	50 730	52 260	59 180	62 860

SYMBOL	ROZMĚRY (Š / H / V)	POPIS	CENY									
			A1	A2	B1	B2	B3	B4	B5	S1	S2	
SEGM.1HT	136/102/92		prvek modulový s úl. prost., cena je za 1 segment, vyber stranu levou nebo pravou	13 290	14 070	14 550	15 440	16 470	17 530	18 540	22 280	24 040
SEGM.1OT	BOK A 105/170/92 BOK B 96/170/92		prvek modulový s úl. prost., cena je za 1 segment, vyber stranu levou nebo pravou	16 580	17 440	18 080	18 820	19 950	21 780	23 470	26 370	28 520
SEGM.H	102/102/92		prvek modulový rohový	11 040	11 860	12 290	12 790	13 650	15 830	16 230	19 760	22 920
MAT.HR 120	120/196/14		matrace vyrobená z vysoce elastické pěny o tloušťce 14 cm, obšitá membránovou matracovou tkaninou, zakončená oboustranným lemováním UPOZORNĚNÍ!!! MATRACE POUŽITELNÁ POUZE S ROŠTEM ITALSKÝM	5 830								
MAT.VISCO 120	120/196/14		Matrace dvoujádrová, spojení pěny vysoce elastické s pěnou termoelastickou (paměťová pěna), tloušťka matrace 14 cm, celek obšitý membránovou matracovou tkaninou, zakončeno oboustrannou lemovkou UPOZORNĚNÍ!!! MATRACE POUŽITELNÁ POUZE S ROŠTEM ITALSKÝM	8 290								
MAT.HR 140	140/196/14		matrace vyrobená z vysoce elastické pěny o tloušťce 14 cm, obšitá membránovou matracovou tkaninou, zakončená oboustranným lemováním UPOZORNĚNÍ!!! MATRACE POUŽITELNÁ POUZE S ROŠTEM ITALSKÝM	6 990								
MAT.VISCO 140	140/196/14		Matrace dvoujádrová, spojení pěny vysoce elastické s pěnou termoelastickou (paměťová pěna), tloušťka matrace 14 cm, celek obšitý membránovou matracovou tkaninou, zakončeno oboustrannou lemovkou UPOZORNĚNÍ!!! MATRACE POUŽITELNÁ POUZE S ROŠTEM ITALSKÝM	8 730								
MAT.HR 160	160/196/14		matrace vyrobená z vysoce elastické pěny o tloušťce 14 cm, obšitá membránovou matracovou tkaninou, zakončená oboustranným lemováním UPOZORNĚNÍ!!! MATRACE POUŽITELNÁ POUZE S ROŠTEM ITALSKÝM	7 290								
MAT.VISCO 160	160/196/14		Matrace dvoujádrová, spojení pěny vysoce elastické s pěnou termoelastickou (paměťová pěna), tloušťka matrace 14 cm, celek obšitý membránovou matracovou tkaninou, zakončeno oboustrannou lemovkou UPOZORNĚNÍ!!! MATRACE POUŽITELNÁ POUZE S ROŠTEM ITALSKÝM	9 290								

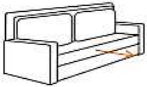
SPAZIO

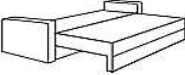
	ROZMĚRY (cm)		ČALOUNĚNÍ		SLOŽENÍ		
	nábytku	252/105/86 (pohovka)	omezení tkanin a kůží	nedostupné v: - kůže - tkaniny se vzory	opěrák	pěna polyuretanová + vysoce elastická / pružina zvlněná, polštáře s výplní silikonu a pěny	
	sedáku	58 hl. / 44 výš.			sedák	pěna polyuretanová + vysoce elastická / pružina zvlněná	
boku	23 šíř. / 75 výš.						
KOMFORT SEZENÍ		FUNKCE / PŘEDNOSTI					
  <p>pěna vysoce elastická / pěna polyuretanová / pružina zvlněná</p>			 <p>pojemník container</p>	 <p>sprežyna falista corrugated spring</p>	 <p>sprežyna falista w funkcji spania corrugated spring in the sleeping function</p>	 <p>planka wysokoelastyczna highly elastic foam</p>	
NOHY		BOK		DOPLŇKOVÉ PROŠITÍ V KŮŽI			
 <p>ML - kovová černá mat (výška: 12 cm)</p>				<p>NENÍ</p>			
FUNKCE SPANÍ							
							
		ROZKLÁDÁNÍ 3DL		OSTATNÍ			
<p>~V případě tkaniny CARABU HT, NORDIC, DAYTONA se mohou vyskytnout potíže ve funkčnosti nastavitelných prvků a u funkce spaní</p>							

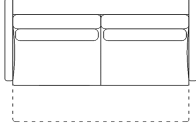
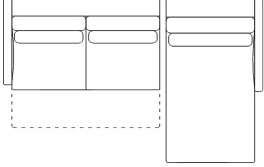
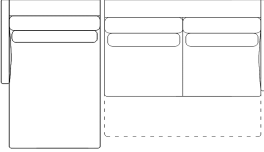
SYMBOL	ROZMĚRY (šíř./hl./výš.)		POPIS	CENY						
				A1	A2	B1	B2	B3	B4	B5
SOF.3R	252/105/86		pohovka s funkcí spaní, s úl. prost., plocha spaní 152 x 200 cm, v ceně 2 polštářky opěrné	29 990	31 590	32 790	33 990	35 990	38 990	40 990
NAR.2,5R L/1,5OT P	288x170/105/86		Rohovka s funkcí spaní, s úl. prost., plocha spaní 152 x 241 cm, v ceně 3 polštářky opěrné. Vyber stranu L nebo P.	40 990	43 390	44 890	46 740	49 480	53 390	56 460
NAR.1,5OT L/2,5R P	170x288/105/86			40 990	43 390	44 890	46 740	49 480	53 390	56 460

TALISMAN



ROZMĚRY (cm)	
nábytku	276x277/101/100 (sestava na foto)
sedáku	47 výš. / 57 hl.
boku	BOK A: 22 šíř. / 62,5 výš. BOK B: 22 šíř. / 62,5 výš.

ČALOUNĚNÍ	
omezení tkanin a kůží	nedostupné v: - tkaniny se vzory

SLOŽENÍ	
opěrák	pás opěrný, polštářky s výplní silikonu a pěny
sedák	pěna vysoce elastická / pružina zvlňená

KOMFORT SEZENÍ

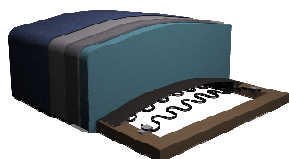

pěna vysoce elastická / pružina zvlňená

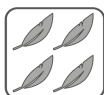

FUNKCE / PŘEDNOSTI

	<p>funkcja relaks podłóg:zenie do gniazdzka relax function - socket connection</p>	<p>kollektion modułowa modular collection</p>	<p>dotyplnne w skórze available in leather</p>	<p>noga metalowa metal leg</p>	<p>paszki tapicerskie w funkcji spania upholstery straps in the sleeping function</p>	<p>spieczyzna falista corrugated spring</p>	<p>planka pianka wysokoelastyczna highly elastic foam</p>
--	--	---	--	--------------------------------	---	---	---

BOK TYPU A (NOHY K BOKU TYPU A)



ML - kovová černá mat
(výška: 12 cm)



ML2 - kovová zlatý lesk
(výška: 12 cm)



BOK typu A

BOK TYPU B



BOK typu B dostupný pouze s nohou N dvojitou



Pro objednávky s bokem B, u ostatních prvků bez boku např. u 1HT, bude použita jednoduchá noha DW

DOPLŇKOVÉ PROŠITÍ V KŮŽI

FUNKCE SPÁNÍ

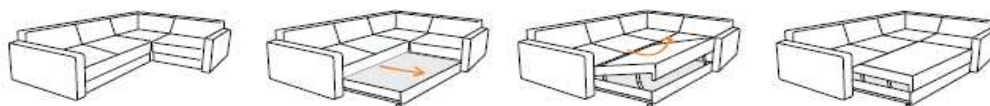

ROZKLAD DELFÍN

OSTATNÍ

~V případě tkaniny: CARABU HT, DAYTONA se mohou vyskytnout potíže u nastavitelných prvků a rozkladu funkce spaní



~Uvedené ceny jsou cenami částečnými. Pro získání celkové prodejní ceny je potřeba sečíst jednotlivé prvky sestavy a boky, a to zapsané zleva doprava, jak jdou po sobě

~Dostupná matrace čalouněná tkaninou jako nábytek

~K boku typu A je třeba vybrat nohu ML nebo ML2

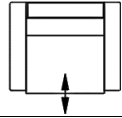
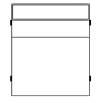
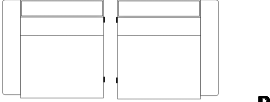
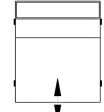
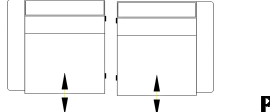
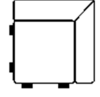
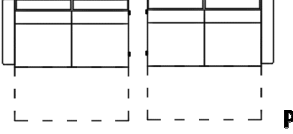
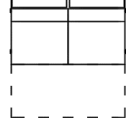
~Bok B dostupný pouze s nohou DW dvojitou (viditelná na foto výše) - pro objednávky s bokem B, u ostatních prvků bez boku např. 1HT, bude použita noha jednoduchá DW.

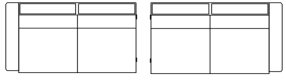
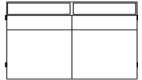
SYMBOL	ROZMĚRY (Š / H / V)		POPIS	CENY								
				A1	A2	B1	B2	B3	B4	B5	S1	S2
FOT.1,5 BF	120/101/100		křeslo	16 490	17 490	17 990	18 990	19 990	21 990	23 460	35 280	38 590
FOT.1,5RE	120/101-162/100		křeslo s funkcí relax	27 390	28 390	28 990	29 990	30 990	32 990	34 390	46 230	49 550
SEGM.1,5BF BB	78/101/100		prvek modulový vnitřní	8 830	9 350	9 720	10 160	10 820	11 770	12 510	18 820	20 580
SEGM.1,5BF L/P	99/101/100		prvek modulový, cena se týká jednoho prvku, na výběr strana P nebo L	12 680	13 420	13 960	14 590	15 540	16 920	17 980	27 050	29 600
SEGM.1,5RE BB	78/101-162/100		prvek modulový vnitřní s funkcí relax, cena se týká jednoho prvku	19 780	20 300	20 660	21 090	21 760	22 720	23 450	29 780	31 540
SEGM.1,5RE L/P	99/101-162/100		prvek modulový s funkcí relax, cena se týká jednoho prvku, na výběr strana P nebo L	23 620	24 360	24 890	25 530	26 490	27 860	28 920	38 000	40 540
SEGM.H	100/100/100		prvek modulový vnitřní	12 780	13 720	14 370	15 170	16 360	18 080	19 420	30 570	33 750
SEGM.3W L/P	176/101/100		prvek modulový s funkcí spaní, určeno do sestav rohovek, plocha spaní 120x207cm cena se týká jednoho prvku, na výběr strana P nebo L.	25 260	26 490	27 360	28 420	29 990	32 280	34 020	48 900	53 110
SEGM.3W BB	155/101/100		prvek modulový s funkcí spaní, určeno do sestav rohovek, plocha spaní 120x207cm cena se týká jednoho prvku.	21 420	22 420	23 130	23 990	25 280	27 130	28 560	40 680	44 100

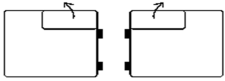
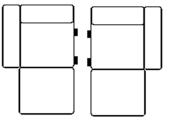
SYMBOL	ROZMĚRY (Š / H / V)		POPIS	CENY								
				A1	A2	B1	B2	B3	B4	B5	S1	S2
SEGM.3P L/P	176/101/100	 L P	prvek modulový s úl. prost., určeno do sestav rohovek, cena se týká jednoho prvku, na výběr strana P nebo L	21 710	22 810	23 600	24 540	25 960	27 990	29 560	42 910	46 690
SEGM.3P BB	155/101/100	 P	prvek modulový s úl. prost., určeno do sestav rohovek, cena se týká jednoho prvku, na výběr strana P nebo L	17 900	18 780	19 420	20 170	21 310	22 950	24 210	35 030	38 070
pohovka 3,5W	242/101/100		pohovka s funkcí spaní. plocha spaní 120x200 cm	35 160	36 930	38 210	39 730	42 030	45 340	47 890	69 080	75 200
SEGM.1HT L/P	110/102/100	 L P	prvek modulový s úl. prost., cena se týká jednoho prvku, na výběr strana P nebo L	16 240	17 120	17 760	18 510	19 650	21 300	22 560	33 120	36 160
SEGM.10T L/P	169-179/100/100	 L P	prvek modulový s úl. prost., cena se týká jednoho prvku, na výběr strana P nebo L	23 020	24 190	25 020	26 030	27 540	29 700	31 380	45 320	49 320
AKU.			Akumulátor k funkci relax	6 750								
MAT	matrace čalouněná tkaninou jako nábytek			620	890	1 090	1 370	1 740	2 070	2 690		

TANGO



ROZMĚRY (cm)	
nábytku	v závislosti na prvku
sedáku	45 výš. / 55-72 hl.
boku	12-32 šíř. / 68-50 výš.

ČALOUNĚNÍ	
omezení tkanin a kůží	nedostupné v: - Carabu HT, - kůže

SLOŽENÍ	
opěrák	pěna polyuretanová
sedák	pěna polyuretanová / pěna vysoce elastická / pružina zvlněná

KOMFORT SEZENÍ

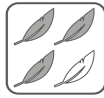
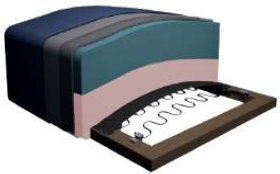

pěna vysoce elastická / pěna polyuretanová
/ pružina zvlněná

NOHY



(výška 12 cm)



BOK A - CR - kovová

BOK B - DW - dřevěná

FUNKCE / PŘEDNOSTI

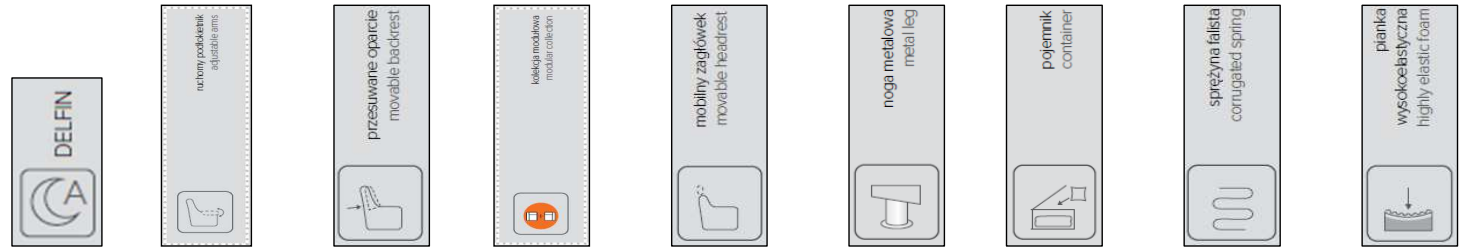

BOKY



BOK A - noha CR + lišta chrom



BOK B - noha DW s prošíáním

BOKY



FUNKCE NASTAVENÍ - v boku A a v boku B

FUNKCE SPANÍ

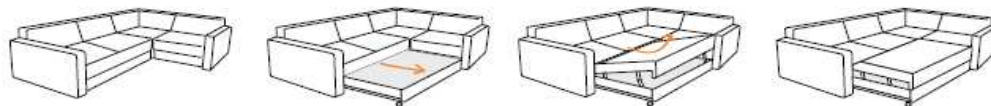

ROZKLÁDÁNÍ DELFIN

DOPLŇKOVÉ PROŠITÍ V KŮŽI

NENÍ







OSTATNÍ

~Uvedené ceny jsou cenami částečnými. Pro získání celkové prodejní ceny je potřeba sečíst jednotlivé prvky sestavy a boky, a to zapsané zleva doprava, jak jdou po sobě

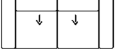
~V případě tkaniny CARABU HT, NORDIC, DAYTONA se mohou vyskytnout potíže ve funkčnosti nastavitelných prvků a u funkce spaní

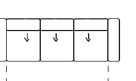
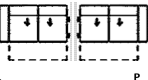
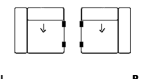
~Dostupná matrace čalouněná tkaninou jako nábytek

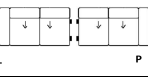
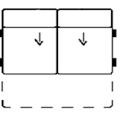
~Nohy dřevěné v dostupných barvách N - noha DW dostupná pouze u boku B

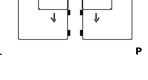
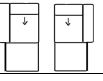
SYMBOLY	ROZMĚRY v cm (Š / H / V)		POPIS	CENY						
				A1	A2	B1	B2	B3	B4	B5
FOT.BF		87-127/103-114/90	křeslo, vyber bok A nebo B	15 990	16 990	17 590	18 290	19 490	21 290	22 990
SOF.2,5BF		172-212/103-114/90	pohovka, vyber bok A nebo B	22 990	24 290	24 990	25 990	27 790	29 990	33 990
SOF.3BF		217-256/103-114/90	pohovka, vyber bok A nebo B	28 890	30 690	31 990	33 490	35 790	39 350	44 590
SOF.3W		217-256/103-114/90	pohovka s funkcí spaní, plocha 133x198, možnost obšítí funkce spaní stejnou tkaninou, vyber bok A nebo B	34 590	36 390	37 690	38 990	41 490	44 990	51 590
SEGM.2,5W		163-183/103-114/90	prvek modulový s funkcí spaní, plocha 130x221, aby se zabránilo vzniku mezery u rohové sestavy, je třeba spojit sestavu s SEGM.H/SEGM.1HT nebo s SEGM.1OT, možnost obšítí funkce spaní stejnou tkaninou, cena za jeden prvek, vyber stranu P nebo L, vyber bok A nebo B	23 970	25 020	25 840	26 680	28 050	30 450	33 890
SEGM.1BF		78-96/103-114/90	prvek modulový, cena za jeden prvek, vyber stranu P nebo L, vyber bok A nebo B	11 250	11 930	12 400	12 980	13 840	15 190	16 190
SEGM.1BF BB		67/103-114/90	prvek modulový vnitřní, modul není možné spojit mezi SEGM.1HT a SEGM.H	7 340	7 810	8 140	8 580	9 190	10 150	10 900
SEGM.2,5BF		163-183/103-114/90	prvek modulový, cena za jeden prvek, vyber stranu P nebo L, vyber bok A nebo B	18 580	19 640	20 380	21 310	22 650	24 800	28 640
SEGM.2,5W BB		151/103-114/90	prvek modulový vnitřní s funkcí spaní, plocha 130x221, aby se zabránilo vzniku mezery u rohové sestavy, je třeba spojit sestavu s SEGM.H/SEGM.1HT nebo s SEGM.1OT, možnost obšítí funkce spaní stejnou tkaninou	20 030	20 940	21 580	22 370	23 520	25 570	28 830
SEGM.H		111/111/90	prvek rohový, při spojení s funkcí spaní zakončete spojením s SEGM.1HT	12 060	13 170	13 710	14 530	15 750	17 570	20 090
SEGM.1HT		122/106-114/90	prvek modulový s úl. prost., možno spojit pouze s SEGM.H, cena za jeden prvek, vyber stranu P nebo L	13 220	14 320	14 650	15 310	16 450	18 100	20 380
SEGM.1OT		81-101/170/90	prvek modulový s úl. prost., vyber bok A nebo B	18 300	19 420	20 220	21 190	22 630	24 850	25 800
ZAG.		51/23/65	záhlavek	2 590	2 760	2 790	2 890	3 070	3 330	3 550
MAT.2,5	matrace čalouněná tkaninou jako nábytek			1 290		2 450				3 080
MAT.3	matrace čalouněná tkaninou jako nábytek									

TEBE



ROZMĚRY (cm)	
nábytku	309x178/98-110/79-103
sedáku	57hl. / 47 výš.
šířka boku / výška boku	21 šíř. / 65 výš.

ČALOUNĚNÍ	
omezení tkanin a kůží	tkaniny se vzory

SLOŽENÍ	
opěrák	pás čalounický, pěna polyuretanová
sedák	pružina zvlněná / pěna polyuretanová / pěna vysoce elastická

KOMFORT SEZENÍ

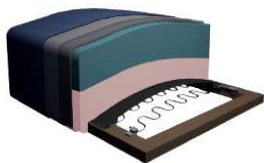

pěna polyuretanová, pěna vysoce elastická, pružina zvlněná

FUNKCE / PŘEDNOSTI



NOHY



ML - kovová černá mat (výška 19,5 cm)

BOK



KOORDINACE

NENÍ

FUNKCE SPANÍ



OSTATNÍ

~V případě tkaniny CARABU HT, NORDIC, DAYTONA se mohou vyskytnout potíže ve funkčnosti nastavitelných prvků a u funkce spaní

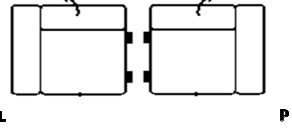
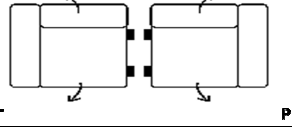
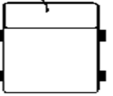
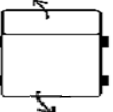
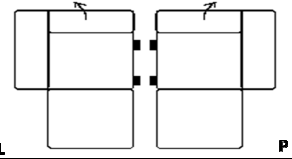
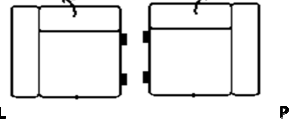
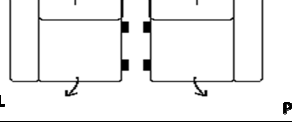
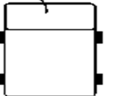
SYMBOL	ROZMĚRY v cm (Š / H / V)		POPIS	CENY								
				A1	A2	B1	B2	B3	B4	B5	S1	S2
SEGM.1 BF L/P	96/98-110/79-103		prvek bez funkce (záhlavek ruční)	15 800	16 610	17 190	17 880	18 920	20 420	21 580	31 600	34 380
SEGM.1RE L/P	96/98-110/79-103		prvek s funkcí relax (záhlavek ruční)	28 330	29 140	29 710	30 390	31 420	32 910	34 060	43 960	46 700
SEGM.1BF BB	75/98-110/79-103		prvek vnitřní bez funkce (záhlavek ruční)	11 420	11 980	12 380	12 860	13 580	14 620	15 410	22 440	24 360
SEGM.1RE BB	75/98-110/79-103		prvek vnitřní z funkcí relax (záhlavek ruční)	24 010	24 560	24 960	25 440	26 140	27 170	27 960	34 900	36 800
SEGM.10T L/P	96/160-178/79-103		pohovka bez úl. prost. (záhlavek ruční)	19 780	20 660	21 280	22 040	23 180	24 820	26 080	37 010	40 040
SEGM.1,5 BF L/P	110/98-110/79-103		prvek bez funkce (záhlavek ruční)	16 760	17 610	18 210	18 930	20 010	21 560	22 760	33 120	35 990
SEGM.1,5RE L/P	110/98-110/79-103		prvek s funkcí relax (záhlavek ruční)	28 520	29 410	30 030	30 800	31 930	33 570	34 830	45 680	48 720
SEGM.1,5BF BB	89/98-110/79-103		prvek vnitřní bez funkce (záhlavek ruční)	12 390	13 000	13 450	13 970	14 780	15 920	16 800	24 500	26 620

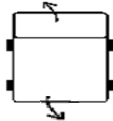
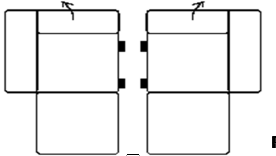
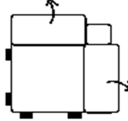
SYMBOL	ROZMĚRY v cm (Š / H / V)		POPIS	CENY								
				A1	A2	B1	B2	B3	B4	B5	S1	S2
SEGM.1,5RE BB	89/98-110/79-103		prvek vnitřní s funkcí relax (záhlavek ruční)	24 200	24 870	25 340	25 910	26 760	27 990	28 940	37 130	39 410
SEGM.1,5OT L/P	110/160-178/79-103		pohovka bez úl. prost. (záhlavek ruční)	21 380	22 340	23 020	23 830	25 060	26 850	28 210	39 970	43 250
SEGM.H	/79-103		prvek rohový s nastavitelnými záhlavky	16 720	17 720	18 410	19 260	20 530	22 360	23 770	35 860	39 250

WING



KOMFORT SEZENÍ

ROZMĚRY (cm)	
nábytku	102 výš. / 95 hl.
sedáku	46 výš. / 55 hl.
boku	8 šíř. / 60 výš.

ČALOUNĚNÍ	
omezení tkanin a kůží	nedostupné v: - kůže
KOORDINACE	ANO

SLOŽENÍ	
opěrák	pěna vysoce elastická / pás čalounický
sedák	pěna vysoce elastická / pružina zvlněná

FUNKCE / PŘEDNOSTI

KOORDINACE



pěna vysoce elastická / pružina zvlněná

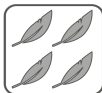

NOHY



N - dřevěná
(výška přední 20,4 cm; zadní 16,8 cm)

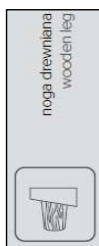

DOPLŇKOVÉ PROŠITÍ V KŮŽI



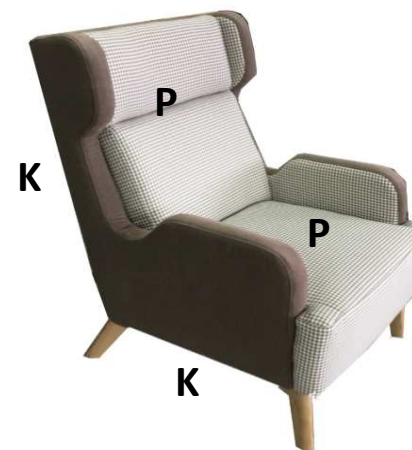

NENÍ

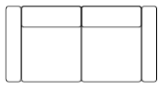

OSTATNÍ

~Uvedené ceny jsou cenami částečnými. Pro získání celkové prodejní ceny je potřeba sečíst jednotlivé prvky sestavy a boky, a to zapsané zleva doprava, jak jdou po sobě

~Nohy dřevěné dostupné v barvách N

SYMBOL	ROZMĚRY (Š / H / V)		POPIS	CENY						
				A1	A2	B1	B2	B3	B4	B5
SOF.2BF	136/95/102		pohovka	17 990	18 990	19 790	20 590	21 790	23 790	25 590
FOT.BF	71/95/102		křeslo	11 790	12 490	12 950	13 490	14 290	15 590	18 390
PUF.BF 46x46	46/46/45		taburet kwadratowy	3 890	3 990	4 170	4 330	4 570	4 950	5 220
PUF.FI56	fi56/45		taburet okrągły	3 990	4 150	4 240	4 380	4 630	4 990	5 590

KOLEKCE TKANIN NABÍDKY LOVSIT								
A0	MANILA ² : STARK:	03,07,08,15,18,20,21,26,31,32,35,37 71,72,73,74,75,76,77,78,79,80,81,82		TATUM:	72,73,74,75,76,78,79,81,83,84,86,87			
A1	GEMMA: LENA: NEAT:	06,11,39,72,77,79,80,85,90,93 22, 23, 27, 87, 90, 91, 94, 95, 96 16, 26, 61, 72, 90, 81, 92, 95		CASTEL ² : SCALA ² : WAVE ²⁺³ :	03,15,20,39,74,79,80,82,90,91,93,97 10,20,37,38,48,73,74,79,82,84,87,92 01,02,03,06,07,10,11,12,14,15,16,17			
A2	APIA ² : SUNNY ² : TIVOLI ²⁺³ : LETO ² : DIOSA:	2302, 2303, 2309, 2313, 2314, 2315, 2316 2202, 2205, 2206, 2210, 2211, 2214, 2215, 2216, 2217, 2221, 2224, 2225, 2240, 2243, 2258 04, 09, 15, 29, 37, 77, 84, 85, 92, 95, 61, 63 38,39,75,77,79,80,85,92,93,97 01,16, 45, 34,60,75,77,85,89,93		LINCOLN N ²⁺⁶ : MELODY ² : RAVEN ² : TILIA ²⁺⁶ : ELEMENT ²⁺³ :	03,24,37,39,62,70,77,83,85,86,90,100 01,02,03,04,05,06,07,08,09,11,12,14 06,10,16,18,22,28,66,78,86,91 01,17,39,52,62,75,83,85,86,90,100 1,3,5,6,9,11,12,13,14,16,17,22,23,24			
B1	RUN AGAIN ²⁺⁶ : TERRA ² : RIVIERA ⁵ : PERFECT HARMONY ² : ZOYA ² : VENUS VELVET ² : TOUCH ME ² :	06,18,48,61,72,77,80,85,90,99 13,26,29,39,63,72,76,79,92,96 1, 4, 5, 7, 9, 10, 15, 16, 19, 20, 21, 22 02,04,39,63,72,77,80,82,83,90 1, 2, 3, 4, 5, 6, 7, 8, 9, 10, 11, 12, 13, 14, 15 2911, 2914, 2915, 2917, 2918, 2919, 2920, 2921, 2924, 2926, 2927, 2929, 2930, 2936, 2941 1, 2, 3, 4, 5, 6, 7, 8, 9, 10, 11, 12, 13		MAYA ² : OWER THE HORIZON ²⁺³ : TENDER WAY ² :	01,02,03,05,07,08,09,18,19,20,21,22 03,08,20,38,39,54,57,77,78,80,90,99 01,02,04,38,57,63,72,77,80,85,90,97			
B2	SPIDER: TORRE ² :	01,02,06,12,66,149,153,168,206,207 02,04,05,10,11,12,13,15,18,19		VOCAL ² :	1,2,3,4,5,6,7,8,9,10,11,12,13,14,15,16,17,18,19,20,21,22,23,24,25,26,27			
B3	VINCI: NAPOLI ⁴ :	01,02,03,04,05,06,07,08,09,10,11,12,13,14,15,16,17,18,19,20,21 03,04,06,10,12,13,14,15,16,17,19,20,21,23,26		FLASH NEW ² : DANDY:	1, 2, 3, 4, 5, 6, 7, 8, 9, 10, 11, 12, 13, 14, 15, 16, 17 2, 7, 9, 17, 18, 23, 27, 30, 32, 35, 36, 41			
B4	PERSEMRA 1.0 ² : COPENHAGEN: ALICE ²⁺³ : SION ²⁺³ :	1, 2, 3, 4, 5, 6, 7, 8, 9, 10, 11, 12, 13, 14, 15, 16, 17, 18, 19, 20, 21, 22, 23, 24, 25, 26, 27 101,300,402,502,600,604,802,803,900,901,903,908 06,10,27,30,50,53,90,100,148,150,190,248,271,312,314,316,321,324,325,327,332,335,336,351,535 10,16,20,32,36,51,53,56,60,65,100,156,248,271,305,309,324,335,342,395,407,4203						
B5	BELLAGIO ²⁺³ : TITAN-AC ²⁺³ : DAYTONA ² : CARABU HT ²⁺³ : MYSTIC ² : SPIRIT ²⁺³ : VICTORY (AMARA 11): AMARAL (AMARA 11): IMPERIAL (AMARA 11): STAMFORD ¹ (AMARA 11):	01,08,11,13,14,28,50,59,62,65,68,80,81,82,105,131,156,213,242,245,248,271,300,321,324,355,451,503,514,515, 07,15,27,29,30,43,44,45,46,48,49,50,51,53,56,64,69,80,92,93,94,95,96,105,144,250,271,300,305,309,311,313,324,336,347,348,349,407,703,999, 49, 60, 72, 76, 77, 78, 80, 81, 86, 91, 98, 102, 108, 109, 110, 131, 137, 138, 139, 142, 145, 146,151, 152, 153, 155, 156, 157, 158, 163, 164, 165, 183,184, 33, 49, 57, 60, 66, 69, 72, 75, 76, 77, 78, 80, 81, 86, 91, 92, 94, 102,106, 108, 109, 110, 131, 138, 139, 155, 156, 163, 164, 165, 184 01, 03, 05, 07, 08, 11, 12, 13, 15, 18, 21, 32, 38, 50, 51, 52, 56, 59, 61,62, 64,65, 66, 68, 69, 73, 104, 105, 112, 114, 131, 136, 144, 161, 187, 213, 214, 250, 252,311, 313, 324, 373, 387, 395, 503, 510, 514, 602, 603 01,02,11,12,15,27,29,40,43,55,59,69,91,93,100,105,111,144,213,214,250,266,300,311,313,330,336,514,516,602 10, 28, 30, 32, 56, 60, 248, 271, 314, 324, 336, 342, 347, 348, 349, 395, 407, 732 10, 51, 56, 60, 90, 271, 300, 305, 314, 324, 347, 348, 349, 395, 407, 710, 790 10, 28, 30, 32, 51, 56, 60, 271, 300, 314, 324, 342, 347, 348, 349, 395, 407, 710, 732, 795 10, 32, 56, 305, 314, 324, 395		LAGO:	01,02,03,04,05,06,07,08,09,10,11,12,13,14,15,16,17,18,19,20,21,22			
KOLEKCE KŮŽÍ								
S1	SKH: HS01, HS10, HS15, HS16, HS26, HS27, HS 28, HS 31, HS32, HS35, HS40, HS41, HS42		S2	DSH: DSH 01, DSH 02, DSH 03, DSH 04, DSH 05, DSH 06, DSH 07 SKT: SKT01, SKT02, SKT03, SKT04, SKT08, SKT10, SKT15, SKT20, SKT22, SKT23, SKT24, SKT25, SKT26, SKT27, SKT28, SKT29, SKT30, SKT31				
BARVY DŘEVĚNÝCH NOHOU		N4, N7, N9, N10, N12, N13						
VLASTNOSTI VYBRANÝCH KOLEKČÍ TKANIN								
Tkanina se snadným čištěním		Vhodné ke zvířatům		Novinka		Tkanina odpuzující vodu		
				antibakteriální		odolná na hoření		
<p>¹ - tkaniny se vzory, určené na dekorační polštářky a doplňkový nábytek, jako jsou taburety a křesla. V případě vzorovaných tkanin na sebe nebudou vzory přímo navazovat.</p> <p>² - v závislosti na úhlu dopadu světla a na jeho intenzitě, určité tkaniny mohou mít různý odstín - stínovat. Jde o optický jev a nelze to posuzovat jako vadu materiálu. Pokud by klient tento jev neakceptoval, ať si vybere jiný potahový materiál.</p> <p>³ - u těchto tkanin se může objevit jev "pomáčkaných" vláken. Nejedná se o nižší kvalitu materiálu. Pokud by klient tento jev neakceptoval, ať si vybere jiný potahový materiál.</p> <p>⁴ - u těchto tkanin se může objevit zvrásnění potahového materiálu. Tento efekt je vlastností potahového materiálu a nelze jej posuzovat jako vadu materiálu či jej reklamovat.</p> <p>⁵ - u těchto tkanin se může objevit efekt "zatažení" nití. Je třeba dát pozor, aby ostré prvky v oděvu (zipy, knoflíky, přezky atd.) a jiné předměty nezachytily látku - může dojít k vytažení nití látky.</p> <p>⁶ - u zmíněných látek bude efekt nesourodého vzoru mezi prvky nábytku - to znamená, že pásy nebudou vzájemně lícovat na potahu mezi jednotlivými díly.</p>								
Upozornění!!! Při objednávkách látek mimo naší kolekci a při objednávkách látek z naší nabídky, avšak v barvách, které nejsou v naší nabídce, je cena o 1 skupinu vyšší. A v případě skupiny B5 navíc +5 % k ceně. Každá taková objednávka (v látce, která není v naší nabídce) vyžaduje písemné potvrzení ze strany obchodníka. Zákazník také obdrží potvrzení o příslušné cenové skupině pro látku uvedenou zákazníkem.								
ZKRATKY POUŽITÉ U SEDACÍHO NÁBYTKU								
AKU - funkce relax s akumulátorem	HRF - modul rohu s nastavitelnými záhlavky	OT - oتمان	POD - polštářek	RE - funkce relax	S - rošt			
BF - bez funkce	FOT - křeslo	HT - modulový prvek bez úl. prost.	N - noha dřevěná	P - úložný prostor	SEG - modulový prvek sestavy	ZAG - záhlavek		
CR - noha chromová	H - modul rohu	HTP - modulový prvek s úl. prost.	NAR - rohovka	PC - noha z plastu s chromovým povrchem	R - funkce rozkladu spaní	SOF - pohovka		

UPOZORNĚNÍ

1. Ceny v ceníku jsou uvedeny v Kč.
2. Ceník obsahuje ceny standardního nábytku.
3. Neuvedení ceny u nábytku je z důvodu nemožnosti jeho vyrobení v dané cenové skupině v látce či kůži.
4. S ohledem na měkké prvky a způsob očalounění nábytku se mohou vyskytnout drobné rozdíly v rozměrech +/- 3 cm.
5. Pokud v objednávce neuvedete volbu barevnosti N, pak to znamená, že nábytek bude vyroben v barvě N4, což nemůže být důvodem reklamace.
6. Nemožnost koordinace nábytku v kůžích znamená nemožnost spojování různých barev a typů kůží.
7. Čalouněný nábytek vyrobený v kůži může být dodatečně doplněn o prošití, které ve standardu není možno použít na nábytek vyrobený ve tkanině.
8. Není možno vyrobit nábytek v povrchových tkaninách.
9. Není možno vyrobit nábytek ve tkanině na levé straně.
10. Mohou vzniknout rozdíly v odstínech tkanin a kůží mezi vzorníky a hotovým nábytkem jakož a v případě doobjednání nábytku v pozdějším čase.
11. Podrobné informace týkající se možnosti vyrobení nábytku ve tkaninách z aktuální nabídky Vám poskytne obchodní zástupce.
12. V případě pevnějších tkanin (zvláště u CARABU HT, NORDIC, DAYTONA) mohou nastat potíže s rozkladem na funkci spaní, u bočního otevírání taburetů a při polohování záhlavků nebo podloketních opěrek. Tato vlastnost není předmětem reklamace.
13. V případě tkaniny Napoli se může vyskytnout dodatečné zvrásnění na povrchu látky. Tento jev je dán vlastností tkaniny a není podnětem k reklamaci.
14. Mohou se vyskytnout rozdíly ve stupni tvrdosti a pružnosti jednotlivých prvků nábytku (polštáře, opěrky, sedáky), vyplývající z jejich rozdílné velikosti nebo použití konstrukčního řešení (funkce rozkladu, úložný prostor). Tato vlastnost není podnětem k reklamaci.
15. Přirozené změny ve vzhledu a pohodlí nábytku umístěného mezi expozicemi, a u nábytku, který je dodán na objednávku přímo klientovi, vycházejí z přirozeného expozičního používání a předvádění v závislosti na použité potahové tkanině. Tato vlastnost není podnětem k reklamaci.
16. Zvuky vycházející ze spojů u kovových konstrukcí jsou přirozenou vlastností při používání tohoto materiálu. Tato vlastnost není podnětem k reklamaci.
17. Prezentované vzorníky tkanin, kůží a dřev je potřeba brát jako vzorky, jenž mohou mít od skutečně dodaných materiálů nepatrně odlišný odstín či vzhled.
18. Výrobce si vyhrazuje právo na zavádění změn v barevnosti, vzorech, rozměrech a funkcích nábytku, který se nachází v aktuální nabídce.
19. Všechny změny týkající se objednávek je potřeba nahlásit do 24 hodin od přijetí objednávky. Na pozdější žádosti o změny nebude brán zřetel.
20. Zákazník je odpovědný za změření svého interiéru a výběr kusu nábytku se správnými rozměry, aby se vešel do požadované místnosti.
21. Potahové tkaniny mají řadu přirozených vlastností, které nijak nesnižují jejich užitnou hodnotu ani stálost. Mezi nejčastější takové vlastnosti patří stínování a mačkání vláken:
A) stínování: vizuální efekt, zakládající se na rozdílech v barvě u jednotlivých částí nábytku, které jsou způsobeny jednosměrným uspořádáním vláken, projevující se při různém dopadu světla. Nejvíce je vidět u pohovek, kde se světlo odráží různými směry, v závislosti na uložení daných částí nábytku. Tento efekt není technologickou vadou produktu ani to neznamená, že by šlo o špatné očalounění. Stínování je přirozenou přírodní vlastností velurů (samety).
B) mačkání vláken: vzniká vlivem zatížení sedící osoby, přirozené vlhkosti a tělesné teploty. Je to podobný efekt jako při žehlení. Jde o typický jev spojený s používáním velurů (samety) a tkanin jim podobných. Tento efekt neznamená snížení kvality materiálu.

1. Kůže mají specifické vlastnosti, které zvýrazňují a dokreslují jejich přírodní původ: různé žíly, tukové záhyby, jizvy, rozdíly v lesku, specifický zápach. Jedná se o vlastnosti, které není možno odstranit, a jsou-li pro Vás neakceptovatelné, vyberte si raději potahovou látku mezi tkaninami.



žíly



škrábance



tukové záhyby



jizvy



rozdíly v odstínu



rozdíly struktury



vpichy po hmyzu





protážení lícu

2. Přirozeným efektem nábytku z kůže je změna měkkosti u sedáků a opěráků.

3. Způsob a četnost čištění koženého nábytku je závislá na intenzitě jeho použití a stupni znečištění. Za účelem udržení ochranné vrstvy kůže, doporučujeme pravidelné čištění a údržbu s použitím speciálních prostředků dostupných na našem trhu. Je důležité, abyste se přesně drželi instrukcí uvedených v návodu u těchto čistících a ochranných prostředků.

4. Na kůži a potahové tkaniny se může snadno přenést barva z materiálů, které mají špatnou barevnou stálost, např. džíny. Doporučujeme vyhnout se takovým materiálům, které pošou barvu, zvláště pak přímému kontaktu takových materiálů s nábytkářskými knoflíky či dekorativními nitěmi, aby nedošlo k jejich poškození.

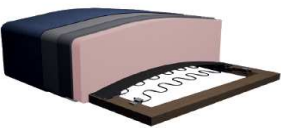

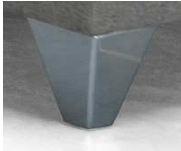
ROZMĚRY (cm)	šíř.	hl.	výš.	FUNKCE SPANÍ	
nábytku (dle foto)	257x200	102	84-100	FUNKCE SPANÍ	rohovky - delfin
sedáku		58	45	úl. prostor	ANO
boku	18	100	60	nastavitelné prvky	nastavitelné záhlavky
ČALOUNĚNÍ			SLOŽENÍ		
KOORDINACE	NENÍ		opěrák	pásky elastické / vyprofilovaná pěna polyuretanová	
omezení tkanin a kůží	nedostupné v: - tkaniny se vzory - kůže		sedák	pružina zvlněná / pěna vysoce elastická	
KOMFORT SEZENÍ			NOHY		
 			CR - noha kovová		
			výška: 10 cm		

ZPŮSOB ROZKLÁDÁNÍ FUNKCE SPANÍ

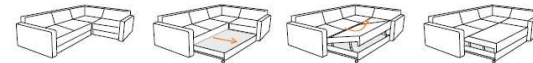

ROHOVKA ROZKLÁDÁNÍ DELFIN
DOPLŇKOVÉ PROŠITÍ V KŮŽI

NEDOSTUPNÉ

OSTATNÍ

~V případě tkaniny CARABU HT, NORDIC, DAYTONA se mohou vyskytnout potíže ve funkčnosti nastavitelných prvků a u funkce spaní

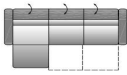
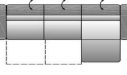
~Dostupná matrace čalouněná tkaninou jako nábytek

SYMBOL	ROZMĚRY (Š / H / V)		POPIS	CENY							
				AO	A1	A2	B1	B2	B3	B4	B5
FOT.BF		87/97/84-100	křeslo	8 990	9 490	9 990	10 490	10 990	11 790	12 970	17 590
NAR.1OT/3W		174x250/102/84-100	rohovka s funkcí spaní i úl. prostorem, plocha spaní 118x210, možnost potažení funkce spaní stejnou tkaninou	29 490	30 990	32 590	33 740	34 990	36 990	39 990	45 390
NAR.3W/1OT		250x174/102/84-100		29 490	30 990	32 590	33 740	34 990	36 990	39 990	45 390
NAR.2OT/3W		200x257/102/84-100	rohovka s funkcí spaní i úl. prostorem, plocha spaní 118x197, možnost potažení funkce spaní stejnou tkaninou	31 890	32 990	34 880	35 990	37 570	39 790	43 390	49 390
NAR.3W/2OT		257x200/102/84-100		31 890	32 990	34 880	35 990	37 570	39 790	43 390	49 390
MAT.	matrace čalouněná tkaninou jako nábytek			430	640	930	1 150	1 410	1 790	2 220	2 690

Lovsit
FURNITURE



ZPŮSOB ROZKLÁDÁNÍ FUNKCE SPANÍ

ROZMĚRY (cm)	šíř.	hl.	výš.	FUNKCE SPANÍ	
nábytku (dle foto)	173	101	92-107	FUNKCE SPANÍ	výjezd
sedáku		57	45	úl. prostor	ano - SOF.2W, SOF.3W
boku	11		62	nastavitelné prvky	nastavitelné záhlavky

ČALOUNĚNÍ

SLOŽENÍ

KOORDINACE	NENÍ	opěrák	wyprofilowana pěna polyuretanová / pás elastický
omezení tkanin a kůží	nedostupné v: - tkaniny se vzory - kůže	sedák	pěna polyuretanová / pružina / zvlněná pružina

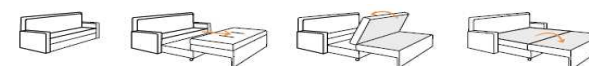

ROZKLÁDÁNÍ VOZÍK 3
DOPLŇKOVÉ PROŠITÍ V KŮŽI

KOMFORT SEZENÍ

NOHY



	PC - černá	
	výška: 2,5 cm	



NEDOSTUPNÉ

OSTATNÍ

~V případě tkaniny CARABU HT, NORDIC, DAYTONA se mohou vyskytnout potíže ve funkčnosti nastavitelných prvků a u funkce spaní

SYMBOL	ROZMĚRY (Š / H / V)		POPIS	CENY						
				A1	A2	B1	B2	B3	B4	B5
FOT.BF		75/101/92-107	křeslo	9 890	10 490	10 990	11 490	12 390	13 590	14 490
SOF.2W		143/101/92-107	Obsahuje funkci spaní a úl. prostor, plocha spaní 120x194	19 490	20 490	20 990	21 990	23 390	25 290	26 690
SOF.3W		173/101/92-107	Obsahuje funkci spaní a úl. prostor, plocha spaní 150x194	21 990	22 990	23 890	24 890	26 290	28 490	29 990



ROZMĚRY (cm)		šíř.	hl.	výš.	FUNKCE SPANÍ	
nábytku (dle foto)		255x195	98	95-104	FUNKCE SPANÍ	rohovky - delfin
sedáku			56	43	úl. prostor	ANO
boku		22*	95	60	nastavitelné prvky	záhlavky nastavitelné
ČALOUNĚNÍ				SLOŽENÍ		
KOORDINACE	NENÍ		opěrák	pěna polyuretanová, pásy elastické		
omezení tkanin a kůží	nedostupné v: - tkaniny se vzory - kůže		sedák	pěna polyuretanová / pružina zvlněná		
KOMFORT SEZENÍ				NOHY		
		CR - noha z plastu chrom				
		výška: 6,5 cm				

ZPŮSOB ROZKLÁDÁNÍ FUNKCE SPANÍ

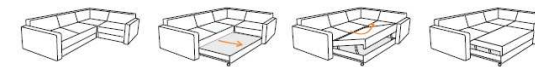

ROHOVKA ROZKLÁDÁNÍ DELFIN
DOPLŇKOVĚ PROŠITÍ V KŮŽI

NEDOSTUPNÉ

OSTATNÍ

~Boky nábytku zdobeny kovovou chromovanou lištou

~V případě tkaniny CARABU HT, NORDIC, DAYTONA se mohou vyskytnout potíže ve funkčnosti nastavitelných prvků a u funkce spaní

~Dostupná matrace čalouněná tkaninou jako nábytek

* šířka boku křesla = 13 cm

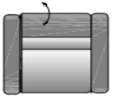
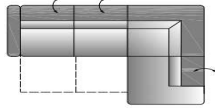
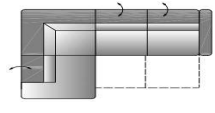
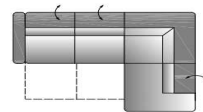
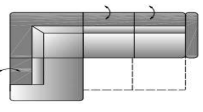
SYMBOL	ROZMĚRY (Š / H / V)		POPIS	CENY							
				A0	A1	A2	B1	B2	B3	B4	B5
FOT.BF		84/98/92-103	křeslo	8 390	8 570	9 190	9 650	10 190	10 990	12 190	15 330
NAR.3W/2OT		255x195/98/95-104	rohovka s funkcí spaní a úl. prostorem, plocha spaní 198 x 120, možnost potažení funkce spaní stejnou tkaninou	30 990	32 280	33 980	34 990	36 680	38 840	42 420	46 450
NAR.2OT/3W		195x255/98/95-104		30 990	32 280	33 980	34 990	36 680	38 840	42 420	46 450
MAT	matrace čalouněná tkaninou jako nábytek			430	640	930	1 150	1 410	1 790	2 220	2 690
VERZE "B" SE SEDÁKEM OBSAHUJÍCÍM PRUŽINY BONELL A PĚNU POLYURETANOVOU											
NAR.3W/2OT B		255x195/98/95-104	rohovka s funkcí spaní a úl. prostorem, plocha spaní 198 x 120, možnost potažení funkce spaní stejnou tkaninou sedák pružina bonell a pěna polyuretanová	33 690	34 990	36 960	38 290	39 940	42 380	46 290	48 990
NAR.2OT/3W B		195x255/98/95-104		33 690	34 990	36 960	38 290	39 940	42 380	46 290	48 990

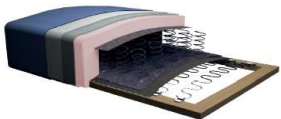

ROZMĚRY (cm)		šíř.	hl.	výš.	FUNKCE SPANÍ	
nábytku (dle foto)	240x172	104	74-98	FUNKCE SPANÍ	rohovky - leopard	
sedáku		56	46	úl. prostor	ANO	
boku	12	105	74	nastavitelné prvky	NENÍ	
ČALOUNĚNÍ				SLOŽENÍ		
KOORDINACE	NENÍ			opěrák	pěna polyuretanová	
omezení tkanin a kůží	nedostupné v: - tkaniny se vzory - kůže			sedák	pěna polyuretanová / bonell / pružina zvlněná	
KOMFORT SEZENÍ				NOHY		
 		DW - noha dřevěná				
		výška: 12 cm				

ZPŮSOB ROZKLÁDÁNÍ FUNKCE SPANÍ

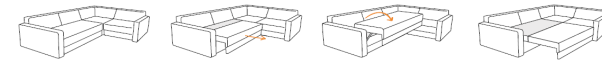
ROHOVKA ROZKLÁDÁNÍ LEOPARD
DOPLŇKOVÉ PROŠITÍ V KŮŽI

NEDOSTUPNÉ

OSTATNÍ

~V případě tkaniny CARABU HT, NORDIC, DAYTONA se mohou vyskytnout potíže ve funkčnosti nastavitelných prvků a u funkce spaní

~Dostupná matrace čalouněná tkaninou jako nábytek

~Nohy dřevěné dostupné v barvách N

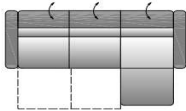
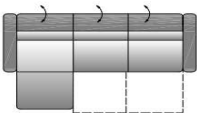
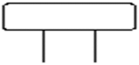
SYMBOL	ROZMĚRY (Š / H / V)		POPIS	CENY							
				A0	A1	A2	B1	B2	B3	B4	B5
NAR.2R/1OT		240x172/104 /74-98	rohovka s funkcí spaní i úl. prostorem, plocha spaní 140x216, možnost potažení funkce spaní stejnou tkaninou	29 990	31 390	33 250	34 490	35 990	38 440	41 990	43 990
NAR.1OT/2R		172x240/104 /74-98		29 990	31 390	33 250	34 490	35 990	38 440	41 990	43 990
ZAG		70/18/30	záhlavek	1 990	2 160	2 290	2 390	2 490	2 680	2 930	3 080
MAT.	matrace čalouněná tkaninou jako nábytek			430	640	930	1 150	1 410	1 790	2 220	2 690

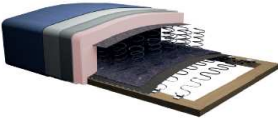
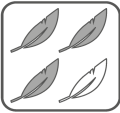

ROZMĚRY (cm)	šíř.	hl.	výš.	FUNKCE SPANÍ	
nábytku (dle foto)	188	97	94	FUNKCE SPANÍ	wyjazd
sedáku		56	45	úl. prostor	ANO - SOF.2W, SOF.3W
boku	18	95	60	nastavitelné prvky	NENÍ
ČALOUNĚNÍ			SLOŽENÍ		
KOORDINACE	NENÍ	opěrák	vyprofilovaná pěna polyuretanová		
omezení tkanin a kůží	nedostupné v: - tkaniny se vzory - kůže	sedák	pěna polyuretanová / bonell / pružina zvlněná		
KOMFORT SEZENÍ		NOHY			
 		N - noha dřevěná			
		výška: 2 cm			

ZPŮSOB ROZKLÁDÁNÍ FUNKCE SPANÍ





ROZKLÁDÁNÍ VOZÍK 3
DOPLŇKOVÉ PROŠITÍ V KŮŽI

NEDOSTUPNÉ

OSTATNÍ

~V případě tkaniny CARABU HT, NORDIC, DAYTONA se mohou vyskytnout potíže ve funkčnosti nastavitelných prvků a u funkce spaní

~Nohy dřevěné dostupné v barvách N

SYMBOL	ROZMĚRY (Š / H / V)		POPIS	CENY							
				A0	A1	A2	B1	B2	B3	B4	B5
FOT.BF		90/97/94	křeslo	7 690	8 290	8 950	9 390	9 940	10 740	11 930	13 790
SOF.2W		158/97/94	obsahuje funkci spaní a ú. prostor, plocha spaní 118x185	15 390	16 490	17 490	17 990	18 990	20 290	22 290	24 460
SOF.3W		188/97/94	obsahuje funkci spaní a ú. prostor, plocha spaní 148x185	17 590	18 740	19 790	20 590	21 490	22 880	24 990	27 790



ROZMĚRY (cm)	šíř.	hl.	výš.	FUNKCE SPANÍ	
nábytku	64	88	83	FUNKCE SPANÍ	NENÍ
sedáku		57	48	úložný prostor	NENÍ
boku	2		55	nastavitelné prvky	NENÍ

ČALOUNĚNÍ			SLOŽENÍ		
-----------	--	--	---------	--	--



KOORDINACE	NENÍ	opěrák	peří - opěrák naplněný prachovým peřím / pěna polyuretanová / pás elastický silikon - výplň se silikonovým prachem / pěna polyuretanová / pás elastický		
------------	------	--------	--	--	--

omezení tkanin a kůží	NENÍ	sedák	peří - pěna vysoce elastická / výplň s prachovým peřím silikon - pěna vysoce elastická / výplň se silikonovým prachem		
-----------------------	------	-------	--	--	--

KOMFORT SEZENÍ		NOHY		DOPLŇKOVÉ PROŠITÍ V KŮŽI	
----------------	--	------	--	--------------------------	--

		ML - noha kovová černá mat		NENÍ	
--	--	-------------------------------	--	------	--

OSTATNÍ					
---------	--	--	--	--	--

SYMBOL	ROZMĚRY (Š / H / V)		POPIS	CENY									
				A0	A1	A2	B1	B2	B3	B4	B5	S1	S2
FOT.BF	64/88/83		křeslo - výplň opěráku a sedáku silikonem	10 990	11 570	11 890	12 190	12 390	12 780	13 670	14 370	16 320	17 190
FOT.BF peří	64/88/83		křeslo - výplň opěráku a sedáku prachovým peřím	11 690	11 890	12 290	12 590	12 890	13 390	14 390	14 790	16 590	17 590



ROZMĚRY (cm)	šíř.	hl.	výš.	FUNKCE SPANÍ	
nábytku	60	76	82	FUNKCE SPANÍ	NENÍ
sedáku		54	44	úložný prostor	NENÍ
boku				nastavitelné prvky	FOT.BF RF - křeslo otočné





ČALOUNĚNÍ		SLOŽENÍ		KOORDINACE
KOORDINACE	dle nákresu	opěrák	formovaná překližka / pěna polyuretanová	
omezení tkanin a kůží	NENÍ	sedák	překližka / pás čalounický / pěna polyuretanová	

KOMFORT SEZENÍ		NOHY		DOPLŇKOVÉ PROŠITÍ V KŮŽI
	DW - noha dřevěná výška: 20 cm			NENÍ
	RF - otočná základna			

OSTATNÍ

~ KOORDINACE - v případě objednávky nábytku ve tkaninách dvou různých cen. skupin bude platit cena z vyšší cen. skupiny

~Nohy dřevěné dostupné v barvách N

SYMBOL	ROZMĚRY (Š / H / V)		POPIS	CENY									
				A0	A1	A2	B1	B2	B3	B4	B5	S1	S2
FOT.BF N	60/76/82		křeslo	8 190	8 390	8 890	9 190	9 590	10 190	11 170	11 740	13 390	14 890
FOT.BF RF	60/76/82		křeslo s otočnou základnou	8 990	9 990	10 390	10 690	10 990	11 590	12 590	12 960	15 380	16 930
PUF.BF N	56/56/44		Pufa	3 990	4 590	4 850	5 040	5 240	5 550	5 990	6 440	7 940	8 890
PUF.BF	56/56/44		Pufa	5 390	6 190	6 470	6 590	6 850	7 170	7 750	8 140	9 440	10 380





ROZMĚRY (cm)	šíř.	hl.	výš.	FUNKCE SPANÍ	
nábytku	235*	95	95	FUNKCE SPANÍ	DL
sedáku		56	46	úložný prostor	ANO
boku	A-18	95	60	nastavitelné prvky	NENÍ
	F-10				

ČALOUNĚNÍ		SLOŽENÍ	
-----------	--	---------	--

KOORDINACE	dle nákresu	opěrák	volné opěrné polštáře se směsí silikonu a pěny, v dolní části použita pružina bonell
------------	-------------	--------	--

omezení tkanin a kůží	nedostupné v: - kůže	sedák	pěna polyuretanová / bonell / pružina zvlněná
-----------------------	-------------------------	-------	---

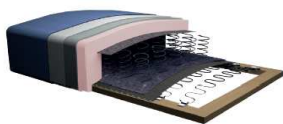
KOMFORT SEZENÍ		NOHY	
----------------	--	------	--

 	PC - nožky nábytkové		
	výška: 1 cm		

ZPŮSOB ROZKLÁDÁNÍ FUNKCE SPANÍ





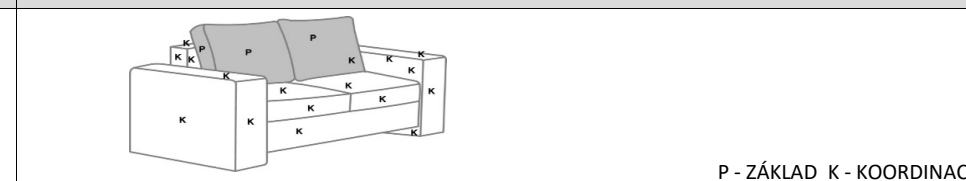

ROHOVKA ROZKLÁDÁNÍ DL
KOORDINACE



P - ZÁKLAD K - KOORDINACE

OSTATNÍ



~ KOORDINACE - v případě objednávky nábytku ve tkaninách dvou různých cen. skupin bude platit cena z vyšší cen. skupiny
 ~V případě tkaniny CARABU HT, NORDIC, DAYTONA se mohou vyskytnout potíže ve funkčnosti nastavitelných prvků a u funkce spaní
 * - šířka WER.3 - BOKI AA

SYMBOL	ROZMĚRY (Š / H / V)		POPIS	CENY							
				A0	A1	A2	B1	B2	B3	B4	B5
FOT.BF - AA	92/95/94		křeslo	8 690	9 390	10 330	10 930	11 690	12 790	14 330	16 840
FOT.BF - FF	76/95/94		křeslo	8 590	9 290	10 170	10 790	11 490	12 590	13 990	16 730
WER.3 - AA	235/95/94		pohovka s funkcí spaní i úl. prostorem, plocha spaní 150x199	20 990	21 990	23 660	24 780	25 990	27 990	30 990	36 540
WER.3 - FF	219/95/94		pohovka s funkcí spaní i úl. prostorem, plocha spaní 150x199	20 690	21 990	23 490	24 590	25 890	27 890	30 790	36 430



ROZMĚRY (cm)	šíř.	hl.	výš.	FUNKCE SPANÍ	
nábytku (dle foto)	265X200	102	85-99	FUNKCE SPANÍ	rohovky - delfin, pohovka - rošt
sedáku		58	45	úl. prostor	ANO
boku	20	98	62	nastavitelné prvky	záhlavky nastavitelné

ČALOUNĚNÍ		SLOŽENÍ	
KOORDINACE	NENÍ	opěrák	vyprofilovaná pěna polyuretanová, pásky elastické
omezení tkanin a kůží	nedostupné v: - tkaniny se vzory - CARABU HT	sedák	pěna polyuretanová / pružina zvlňená

KOMFORT SEZENÍ	NOHY
 	
N - noha dřevěná	
výška: 10 cm	





ZPŮSOB ROZKLÁDÁNÍ FUNKCE SPANÍ

ROHOVKA ROZKLÁDÁNÍ DELFIN
POHOVKA 2,5S ROŠT BELGICKÝ

OSTATNÍ

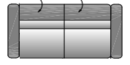
~V případě tkaniny CARABU HT, NORDIC, DAYTONA se mohou vyskytnout potíže ve funkčnosti nastavitelných prvků a u funkce spaní
 ~Dostupná matrace čalouněná tkaninou jako nábytek
 ~Nohy dřevěné dostupné v barvách N

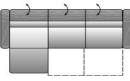
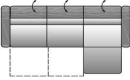
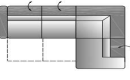
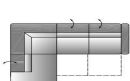
DOPLŇKOVÉ PROŠITÍ V KŮŽI
záda nábytku

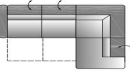
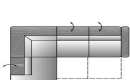
SYMBOL	ROZMĚRY (Š / H / V)		POPIS	CENY									
				A0	A1	A2	B1	B2	B3	B4	B5	S1	S2
FOT.BF		101/97/85-99	křeslo	9 890	10 390	10 990	11 570	11 990	12 990	14 490	15 190	21 570	23 990
SOF.2BF		192/102/85-99	pohovka	15 390	15 990	17 290	17 990	18 990	20 470	22 590	23 890	33 930	37 990
SOF.2,5S		206/102/85-99	pohovka s funkcí spaní, plocha spaní 135x183	23 990	24 990	25 990	26 990	27 990	29 580	31 990	36 290	40 450	43 790
NAR.1OT/3W		174x264/102/85-99	rohovka s funkcí spaní i úl. prostorem, plocha spaní 118x210	28 990	29 990	31 990	32 990	34 590	36 790	39 990	41 890	57 240	63 590
NAR.3W/1OT		264x174/102/85-99	rohovka s funkcí spaní i úl. prostorem, plocha spaní 118x210	28 990	29 990	31 990	32 990	34 590	36 790	39 990	41 890	57 240	63 590
NAR.3W/2OT		265x200/102/85-99	rohovka s funkcí spaní i úl. prostorem, plocha spaní 118x197	33 690	34 950	36 990	38 390	39 990	42 650	46 730	49 660	59 990	65 760
NAR.2OT/3W		200x265/102/85-99	rohovka s funkcí spaní i úl. prostorem, plocha spaní 118x197	33 690	34 950	36 990	38 390	39 990	42 650	46 730	49 660	59 990	65 760
NAR.2BF/H/3W/1OT		245x338x174/102/85-99	rohovka s funkcí spaní i úl. prostorem, plocha spaní 118x270	57 990	60 990	64 790	67 290	69 990	74 790	81 890	86 850	106 860	117 780
NAR.1OT/3W/H/2BF		174x338x245/102/85-99	rohovka s funkcí spaní i úl. prostorem, plocha spaní 118x270	57 990	60 990	64 790	67 290	69 990	74 790	81 890	86 850	106 860	117 780
MAT.	matrace čalouněná tkaninou jako nábytek			430	640	930	1 150	1 410	1 790	2 220	2 690		
VERZE "B" SE SEDÁKEM OBSAHUJÍCÍM PRUŽINY BONELL A PĚNU VYSOCE ELASTICKOU													
NAR.3W/2OT B		265x200/102/85-99	rohovka s funkcí spaní a úl. prostorem, plocha spaní 118x197, sedák bonell a pěna vysoce elastická	34 890	36 290	38 340	39 760	41 460	43 990	47 990	50 990	61 690	67 790
NAR.2OT/3W B		200x265/102/85-99	rohovka s funkcí spaní a úl. prostorem, plocha spaní 118x197, sedák bonell a pěna vysoce elastická	34 890	36 290	38 340	39 760	41 460	43 990	47 990	50 990	61 690	67 790



ROZMĚRY (cm)		šíř.	hl.	výš.	FUNKCE SPANÍ	
nábytku (dle foto)	272x212	107	78-104	FUNKCE SPANÍ	rohovky - delfin	
sedáku		59	43	úl. prostor	ANO	
boku	25	107	54	nastavitelné prvky	záhlavky nastavitelné	
ČALOUNĚNÍ				SLOŽENÍ		
KOORDINACE	NENÍ		opěrák	pěna polyuretanová, pásy elastické		
omezení tkanin a kůží	nedostupné v: - tkaniny se vzory - kůže		sedák	pěna polyuretanová / pružina zvlněná		
KOMFORT SEZENÍ				NOHY		ZPŮSOB ROZKLÁDÁNÍ FUNKCE SPANÍ
 		ML - noha kovová černá mat			ROHOVKA ROZKLÁDÁNÍ DELFIN DOPLŇKOVÉ PROŠITÍ V KŮŽI	
		výška: 10 cm			NEDOSTUPNÉ	

OSTATNÍ

~V případě tkaniny CARABU HT, NORDIC, DAYTONA se mohou vyskytnout potíže ve funkčnosti nastavitelných prvků a u funkce spaní

~Dostupná matrace čalouněná tkaninou jako nábytek

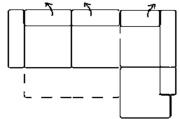
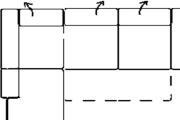
SYMBOL	ROZMĚRY (Š / H / V)		POPIS	CENY							
				A0	A1	A2	B1	B2	B3	B4	B5
NAR.3W/2OT	272x212 / 107 / 78-104		rohovka s funkcí spaní a úl. prostorem, plocha spaní 120x200	37 790	37 990	41 590	42 990	43 990	46 690	50 990	53 290
NAR.2OT/3W	212x272 / 107 / 78-104		rohovka s funkcí spaní a úl. prostorem, plocha spaní 120x200	37 790	37 990	41 590	42 990	43 990	46 690	50 990	53 290
MAT.3	matrace čalouněná tkaninou jako nábytek			430	640	930	1 150	1 390	1 790	2 220	2 690

Lovsit
FURNITURE



ROZMĚRY (cm)	šíř.	hl.	výš.	FUNKCE	
nábytku		103	86-99	FUNKCE SPANÍ	rohovky - delfín
sedáku		59	45	úložný prostor	ANO
BOK A	20	98	70	nastavitelné prvky	nastavitelné záhlavky
BOK E	20	98	61		





ČALOUNĚNÍ		SLOŽENÍ	
-----------	--	---------	--

koordinace	NENÍ	opěrák	pěna polyuretanová
omezení tkanin a kůží	nedostupné v: - tkaniny se vzory - kůže	sedák	K - pěna vysoce elastická / pružina zvlněná
			H - pěna polyuretanová / pružina zvlněná

ZPŮSOB ROZKLÁDÁNÍ FUNKCE SPANÍ

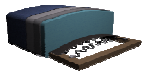

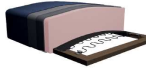
KOMFORT SEZENÍ		NOHY	
----------------	--	------	--









K			DW - noha dřevěná (DW178)
H			výška: 2,5 cm

BOKY		
------	--	--







OSTATNÍ

~V případě tkaniny CARABU HT, NORDIC, DAYTONA se mohou vyskytnout potíže ve funkčnosti nastavitelných prvků a u funkce spaní
 ~Dostupná matrace čalouněná tkaninou jako nábytek
 ~Nohy dřevěné v dostupných barvách N

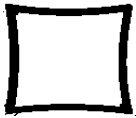
SYMBOL	ROZMĚRY (Š / H / V)		POPIS	CENY							
				A0	A1	A2	B1	B2	B3	B4	B5
SEGM.3W	142/103/86-99		prvek modulový s funkcí spaní, plocha spaní 197x123, možnost čalounění funkce spaní tkaninou jako nábytek, cena se týká jednoho prvku	16 720	17 630	18 890	19 790	20 870	22 500	24 840	26 650
SEGM.3BF	142/103/86-99		prvek modulový, cena se týká jednoho prvku,	11 830	12 620	13 720	14 510	15 450	16 860	18 910	20 480
SEGM.2BF	123/103/86-99		prvek modulový, cena se týká jednoho prvku,	10 260	10 780	11 500	12 020	12 630	13 580	14 920	15 970
SEGM.1BF	63/103/86-99		prvek modulový, cena se týká jednoho prvku,	5 970	6 340	6 860	7 230	7 670	8 340	9 310	10 050
SEGM.H	100/100/86		prvek modulový rohový, cena se týká jednoho prvku,	8 490	9 090	9 930	10 520	11 250	12 330	13 890	15 090
SEGM.1OTB L/P	73/179/86-99		prvek modulový s úl. prost., cena se týká jednoho prvku, na výběr strana P nebo L	12 010	12 560	13 320	13 860	14 510	15 500	16 910	18 000
SEGM.2OTB L/P	100/206/86-99		prvek modulový s úl. prost., cena se týká jednoho prvku, na výběr strana P nebo L	17 390	18 230	19 400	20 230	21 230	22 740	24 920	26 580
BOK A L/P BOK C L/P BOK E L/P	A - 20/98/70 C - 18/98/63 E - 20/98/61		Bok k prvku 3W, 3BF, 2BF, 1BF, 1OTB; na výběr strana P nebo L	2 800	2 990	3 260	3 450	3 670	4 020	4 520	4 900
MAT.			matrace čalouněná tkaninou jako nábytek	410	620	910	1 110	1 370	1 740	2 070	2 690

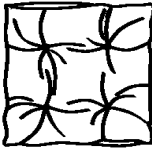
POLŠTÁŘKY DEKORAČNÍ

SYMBOL	ROZMĚRY v cm (šíř. /výš.)		POPIS	CENA						
				A1	A2	B1	B2	B3	B4	B5
POD.01		40x40	1. polštářek dekorační 2. dostupný ve tkaninách z celé kolekce	190	290	350	390	430	520	550
POD.03		50x50	1. polštářek dekorační zakončený ozdobným šitím 2. dostupný ve tkaninách z celé kolekce	290	350	390	440	520	560	670
POD.MAR		45x45	Polštářek ozdobný s našasením	390	440	470	520	560	590	720
POD.PIK		65x65	Polštářek ozdobný se čtyřmi knoflíky	390	470	520	560	650	730	840
POD.LEDZ		54x25	polštářek ledvinový	290	320	360	390	450	540	590

název	jednotková míra	A0	A1	A2	B1	B2	B3	B4	B5	S1	S2
TKANINA	1 bm	290	650	730	820	950	1 120	1 290	1 730		
KŮŽE	1 m2*									1 730	1 990
* - minimální objednávka je 1 plát kůže											