

# Adam

meble

INSTRUKCJA MONTAŻU  
ASSEMBLY INSTRUCTION

# B- R9

## (600,800)

Do montażu potrzebne są :

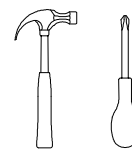

### ZASADY UŻYTKOWANIA MEBLI:

1. Meble powinny być użytkowane zgodnie z ich konstrukcją i przeznaczeniem.
2. Meble powinny być przechowywane i używane w odpowiednich warunkach tj. nie należy dopuszczać do nadmiernego przegrzewania (przesuszenia), unikania wilgoci (zamoczenia, przemarzania).
3. Meble powinny być używane w pomieszczeniach suchych i zabezpieczonych przed szkodliwymi wpływami atmosferycznymi oraz bezpośrednim działaniem promieni słonecznych.
4. Mebl nie należy ustawiać w odległości mniejszej jak 1 metr od czynnych grzejników.

### NIE UWZGLĘDNI SIĘ ZGŁOSZEŃ REKLAMACYJNYCH OBEJMUJĄCYCH:

1. Uszkodzenia powstałe w wyniku niewłaściwego przewozu bądź przenoszenia mebli oraz złego montażu, jak również wynikiem po sprzedaży ze zdarzeń losowych i innych okoliczności.
2. Uszkodzenia powstałe w wyniku niewłaściwego użytkowania, przechowywania i konserwacji, jak również po stwierdzeniu napraw przez osobę nieupoważnioną.
3. Wady i uszkodzenia w następstwie których obniżono cenę wyrobu.

### UWAGA !

W dniu zakupu mebli należy sprawdzić (najlepiej w sklepie) stan zakupionych mebli tzn.:

1. Czy towar jest zgodny z zamówieniem
2. Czy elementy nie są uszkodzone i czy ich ilość wraz z akcesoriami jest zgodna z poniższym wykazem

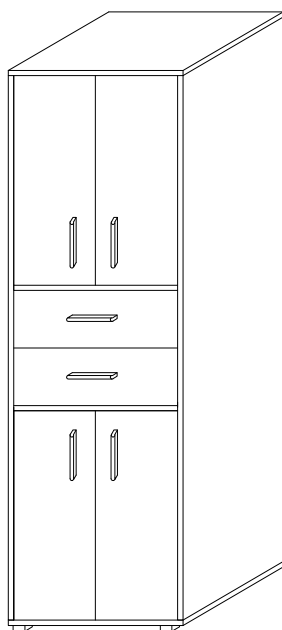

Wykaz	Wymiar (mm)	Ilość
A	1872x400	2
B	600x401	2
C	564x396	2
D	562x376	2
E	732x279	4
F	539x120	2
G	330x120	4
H	560x175	2
I	537x353	2
J	1895x293	2

Wykaz	Wymiar (mm)	Ilość
A	1872x400	2
B	800x401	2
C	764x396	2
D	762x376	2
E	732x379	4
F	739x120	2
G	330x120	4
H	760x175	2
I	737x353	2
J	1895x393	2

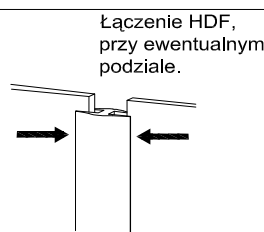
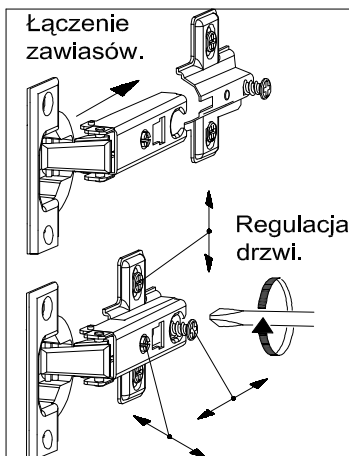

Montaż stópki w dnie bryły.

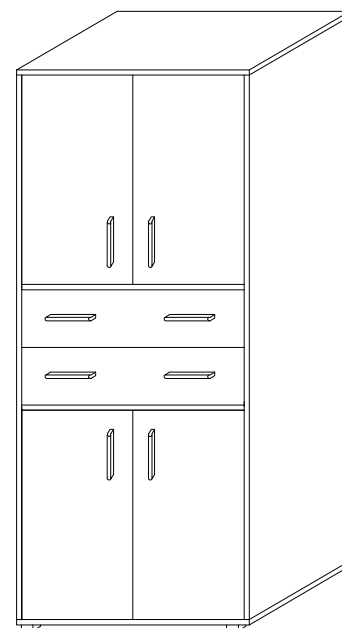
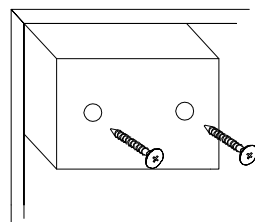

x 12	x 6	x 16	x 8	x 32	x 8	x 16	x 2	x 2	x 4	x 8
x 8	x 12	x 1	x 20	x 8	x 8	x 50	x 2	x 2	x 8	

x 16	x 8	x 16	x 8	x 32	x 8	x 16	x 2	x 2	x 5	x 8
x 8	x 12	x 1	x 20	x 8	x 8	x 50	x 2	x 2	x 10	

### Montaż szuflady

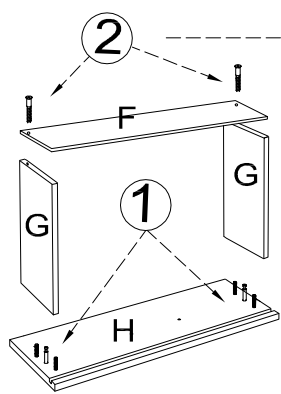

x2

