

Kolejność montażu: **I** **II** **III**

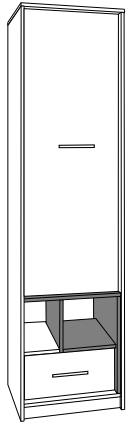

Possibility of assembling the right-left.  
Möglichkeit der Montage der rechts-links.  
Možnosť montáže vpravo-vlevo.  
Возможность монтажа вправо-влево.  
Galima padaryti pusę kairę arba dešinę.  
Surinkimo eiliškumas

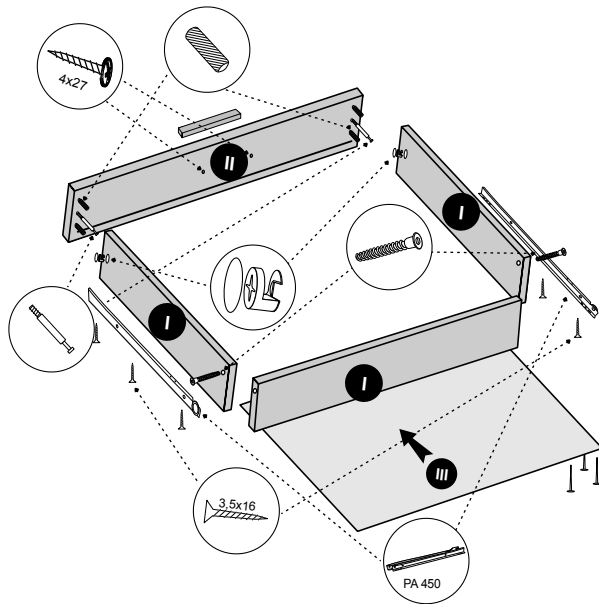
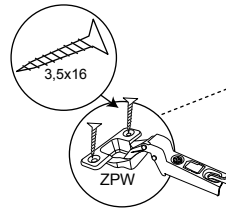
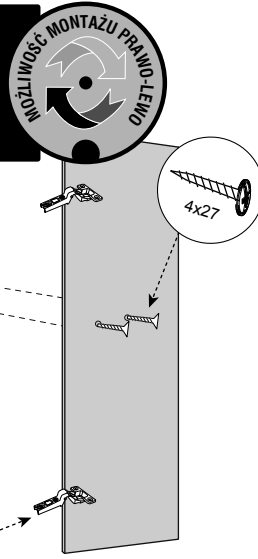

www.MLMEBLE.pl

GB assembly instructions / D Montageanleitung / CZ montážní návod / SK montážny návod / RUS инструкции по монтажу / LT surinkimo instrukcija



## INSTRUKCJA MONTAŻU

**GEOMETRIC 13**  
↑ 190 → 50 ↗ 41

akcesoria / accessories / zubehör / příslušenství / prislušenstvo / аксессуары / furnitūra :

x 20  KK 8/32	x 2  KT 6,3/50	x 60  GZ 1,4/25	x 4  SG 8/8	x 26  ZMD	x 30  MD	x 10  ZAM	x 8  PA Ø3
x 1  LT	x 2  ZPW	x 2  PK H-4	x 4  WE 6,3x16	x 16  WT 3,5x16	x 2  MD2 L76	x 1  PAL350	x 2  GEO
x 1  klej / glue / kleber / lepidlo / lepidlo / клей / kljaj	x 1  kluczyk / key / schlüssel / klíč / kľúč / ключ / raktas	x 3  WT 4x30					

do montażu potrzebne są:  
are needed for assembly:  
sind erforderlich für die montage:  
jsou potřebné pro montáž:  
sú potrebné pre montáž:  
которые необходимы для сборки:  
Surinkimui reikės

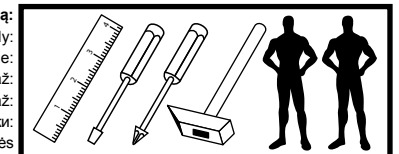

Kolejność montażu: I II III IV

Kolejność montażu: I II III IV V VI VII

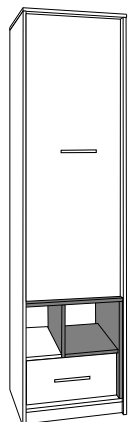

- 1 485x402
- 2 458x403
- 3 243x402
- 4 227x401

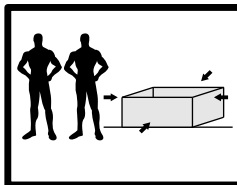
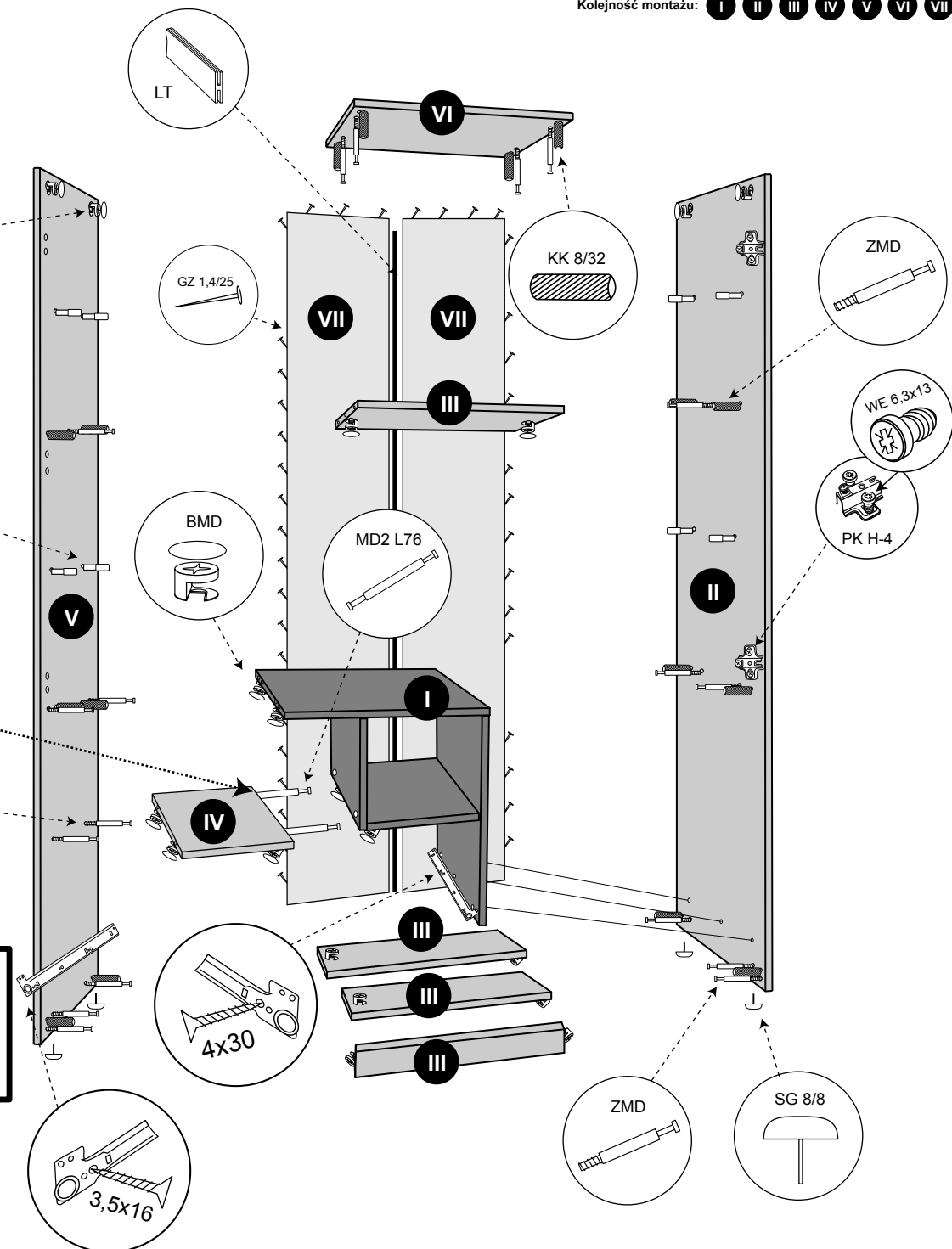
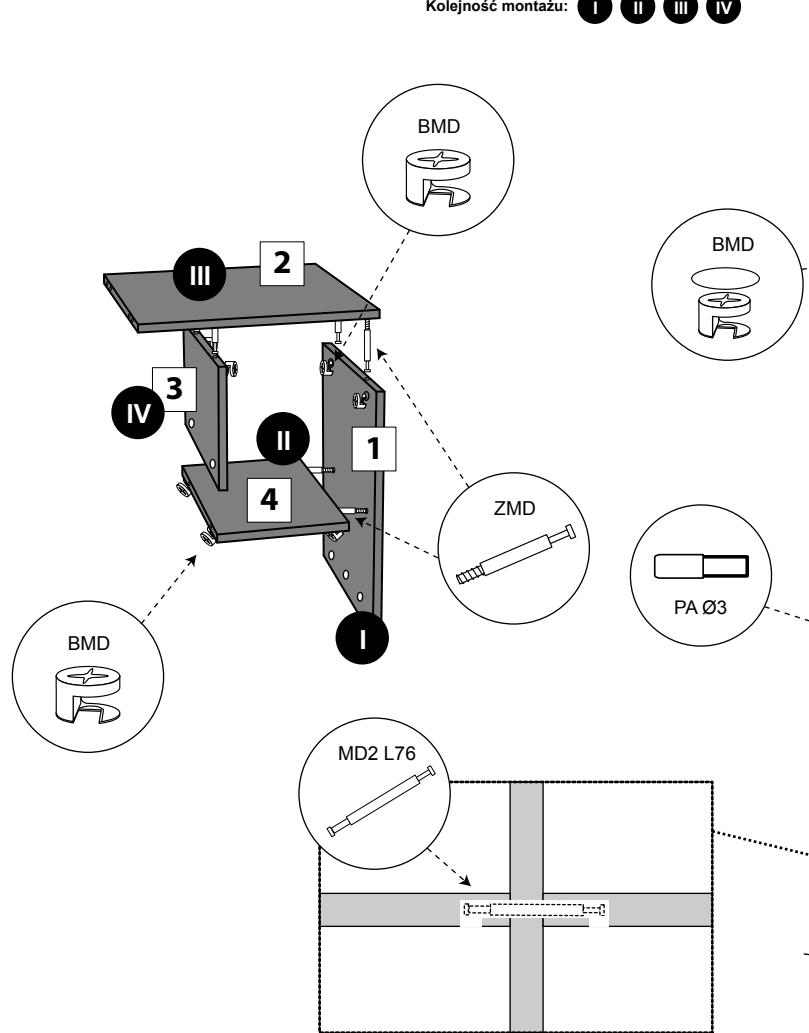

**UWAGA !** - mebel należy składać w pozycji poziomej  
**WARNING!** - furniture should be submitted in a horizontal position  
**WARNUNG!** - Möbel sollten in einer horizontalen Position vorzulegen  
**POZOR!** - Nábytek by měl být předložen ve vodorovné poloze  
**POZOR!** - Nábytok by mal byť predložený vo vodorovnej polohe  
**ВНИМАНИЕ!** - Мебель должна быть представлена в горизонтальном положении  
**DĚMESIO!** - Baldą surenkame horizontalioje padėtyje

**UWAGA !** - w pierwszej kolejności wbijamy akcesoria „KK” i „MD” w blaty oraz boki.  
**WARNING!** - The first accessory sticks "KK" and "MD" in the tops and sides.  
**WARNUNG!** - Die erste Accessoire-Sticks "KK" und "MD" in den Spitzen und an den Seiten.  
**POZOR!** - První příslušenství holi "KK" a "MD" v korunách a boky.  
**POZOR!** - Prvé príslušenstvo palíc "KK" a "MD" v korunách a boky.  
**ВНИМАНИЕ!** - Первый аксессуаров палочки "KK" и "MD" по вершинам и по бокам.  
**DĚMESIO!** - Pirmiausiai furniturą KK ir MD įkalame į stalviršį ir šonus.