

IMPERIAL

TYP 20 - Szafa 2D-2S

Indeks wyrobu: PRO-009-2001

Data : 13-10-2010

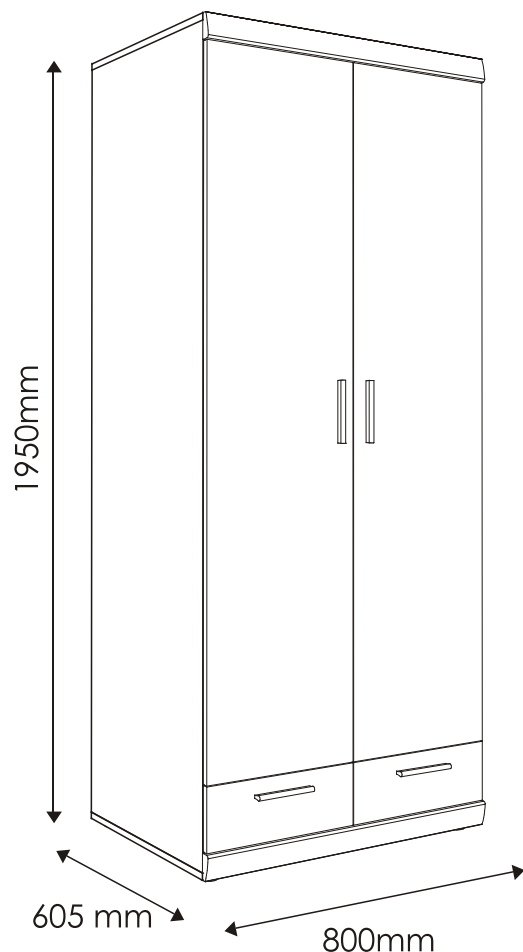











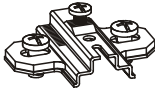
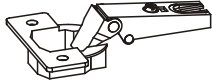



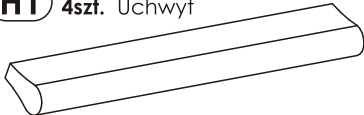
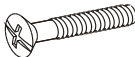

W razie braku lub uszkodzenia jakiejś części najszybszym sposobem złożenia reklamacji jest kontakt z lokalnym dystrybutorem u którego towar został zakupiony.

Do złożenia reklamacji koniecznym będzie podanie następujących danych:

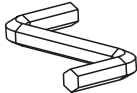
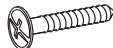
- indeks wyrobu (xxx-xxx-xxxx);
- data instrukcji z pierwszej strony;
- numer elementu lub okucia;
- ilość brakujących elementów lub okuć;
- kolor wyrobu (umieszczony na zewnętrznym opakowaniu wyrobu);
- dowód zakupu wyrobu;
- Twoje dane kontaktowe.

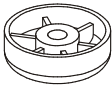
Proszę sprawdzić kompletność okuć przed montażem.
Upewnij się, że używasz odpowiednie elementy.

Okucia znajdujące się w paczce.

A1 28 szt. Kołek - $\varnothing 8 \times 35\text{mm}$ 	B0 6 szt. Prowadnik do zawiasu 	B1 6 szt. Zawias prosty 
C1 12 szt. Wkręt EURO 4 x 13mm 	C2 8 szt. Wkręt EURO 5 x 13mm 	E0 22 szt. Zaślepka (do E1) 
E1 22 szt. Mimośród - $\varnothing 15 \times 12\text{mm}$ 	F1 22 szt. Trzpień - $\varnothing 6 \times 34\text{mm}$ 	G0 6 szt. Zaślepka (do G1) 
G1 6 szt. Konfirmat - $\varnothing 7 \times 50\text{mm}$ 	H1 4szt. Uchwyt 	I8 8 szt. Wkręt UP 4 x 27mm 
K1 4 szt. Wkręt M4 x 9mm 	M 1 szt. Klucz imbusowy 	I10 4 szt. Wkręt UP 3,5 x 22mm 
N1 60 szt. Wkręt US 3 x 16mm 	O1 4 szt. Ślizgacz $\varnothing 45 \times 15\text{mm}$ 	P4 2 szt. Podpórka pod drążek 
S 1 szt. Klej 	TO 4 szt. Prowadnica kulkowa L-250 	W0 1 szt. Drążek 

Schemat montażu nie jest dokumentacją techniczną.
Producent zastrzega sobie możliwość zmian konstrukcyjnych.

Uwaga !!!
Okucia trzymać z dala od dzieci.

Potrzebne narzędzia.

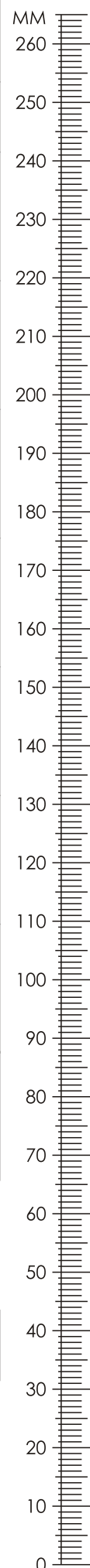
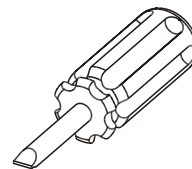
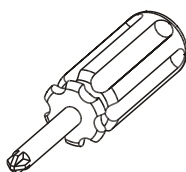
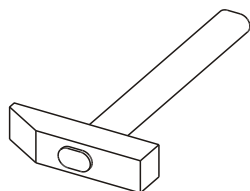

Elementy znajdujące się w paczkach.

1 Bok lewy

1 szt.

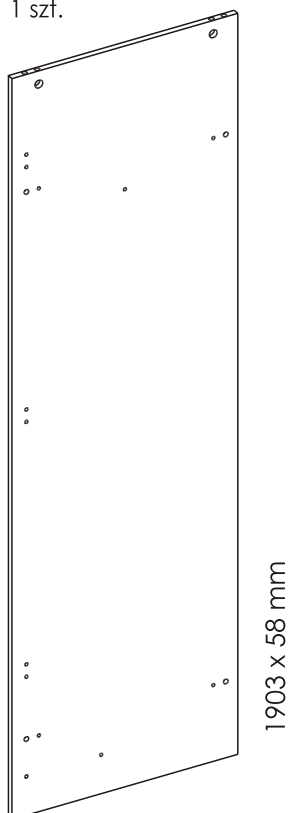

2 Bok prawy

1 szt.

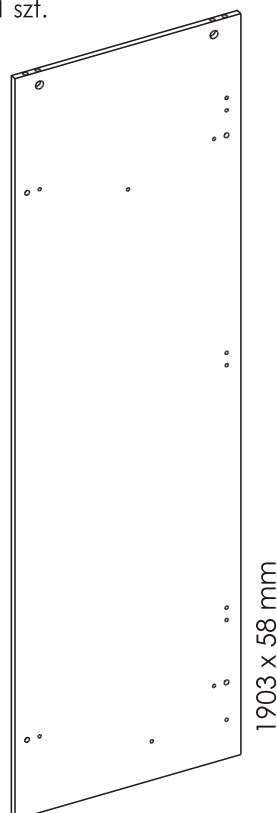

3 Wieniec górny

1 szt.

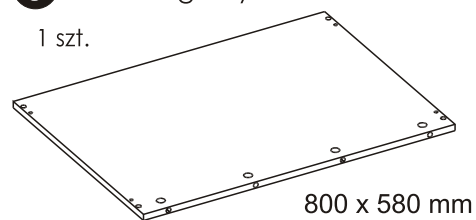

4 Wieniec dolny

1 szt.

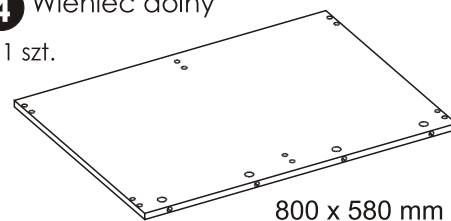

5 Przegroda pozioma górna

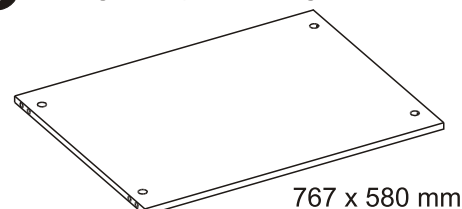

6 Przegroda pozioma dolna

1 szt.

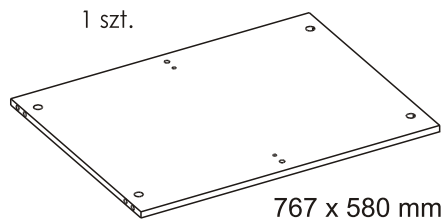

7 Przegroda pionowa

1 szt.

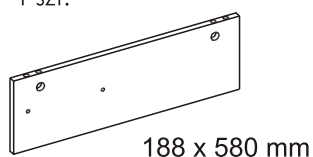

8 Listwa ozdobna

2 szt.

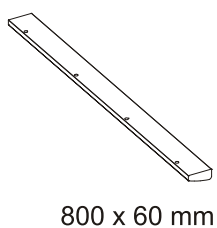

9 Drzwi

2 szt.



10 Czoło szuflady lewe

1 szt.

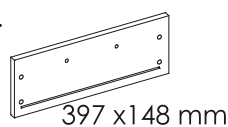

11 Czoło szuflady prawe

1 szt.

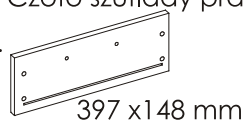

12 Bok szuflady prawy

2 szt.

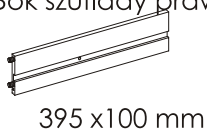

13 Bok szuflady lewy

2 szt.

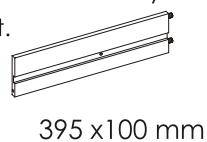

14 Tył szuflady

2 szt.

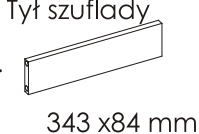

15 Dno szuflady

2 szt.

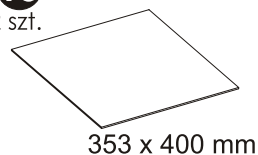

16 Ściana tylna

1 szt.

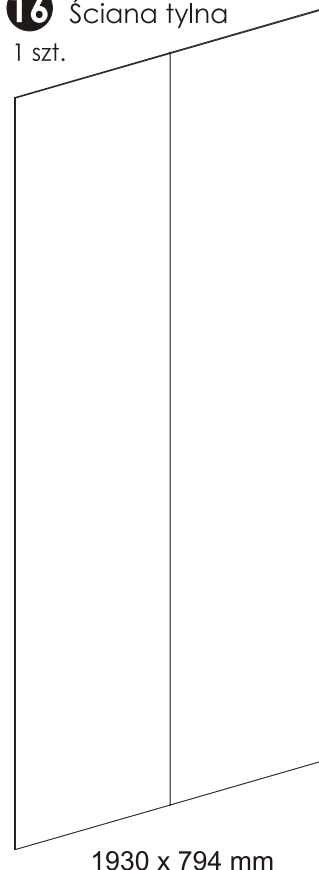

Zasada mimośrodowego i trzpienia.

Krok 1:
Wkręć trzpień w element drewniany.

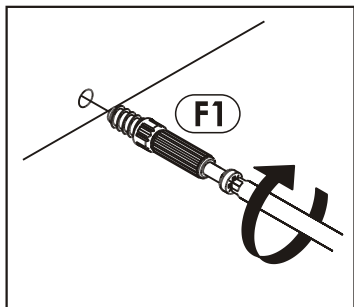

Krok 2:
Dosuń element drewniany z trzpieniem do odpowiadającego mu elementu.

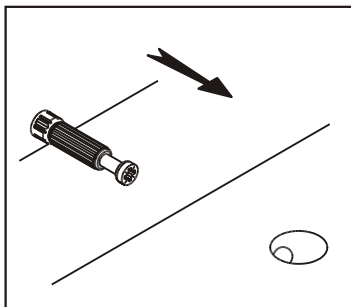

Krok 3:
Wciśnij mimośród w otwór, w którym wystaje trzpień.

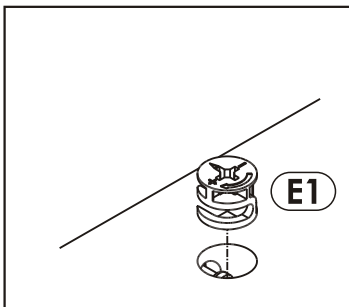

Krok 4:
Śrubokrętem lub kluczem imbusowym obróć mimośród w prawo.

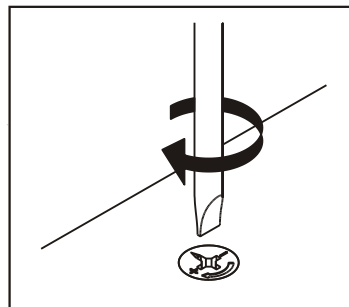

Schemat składania.

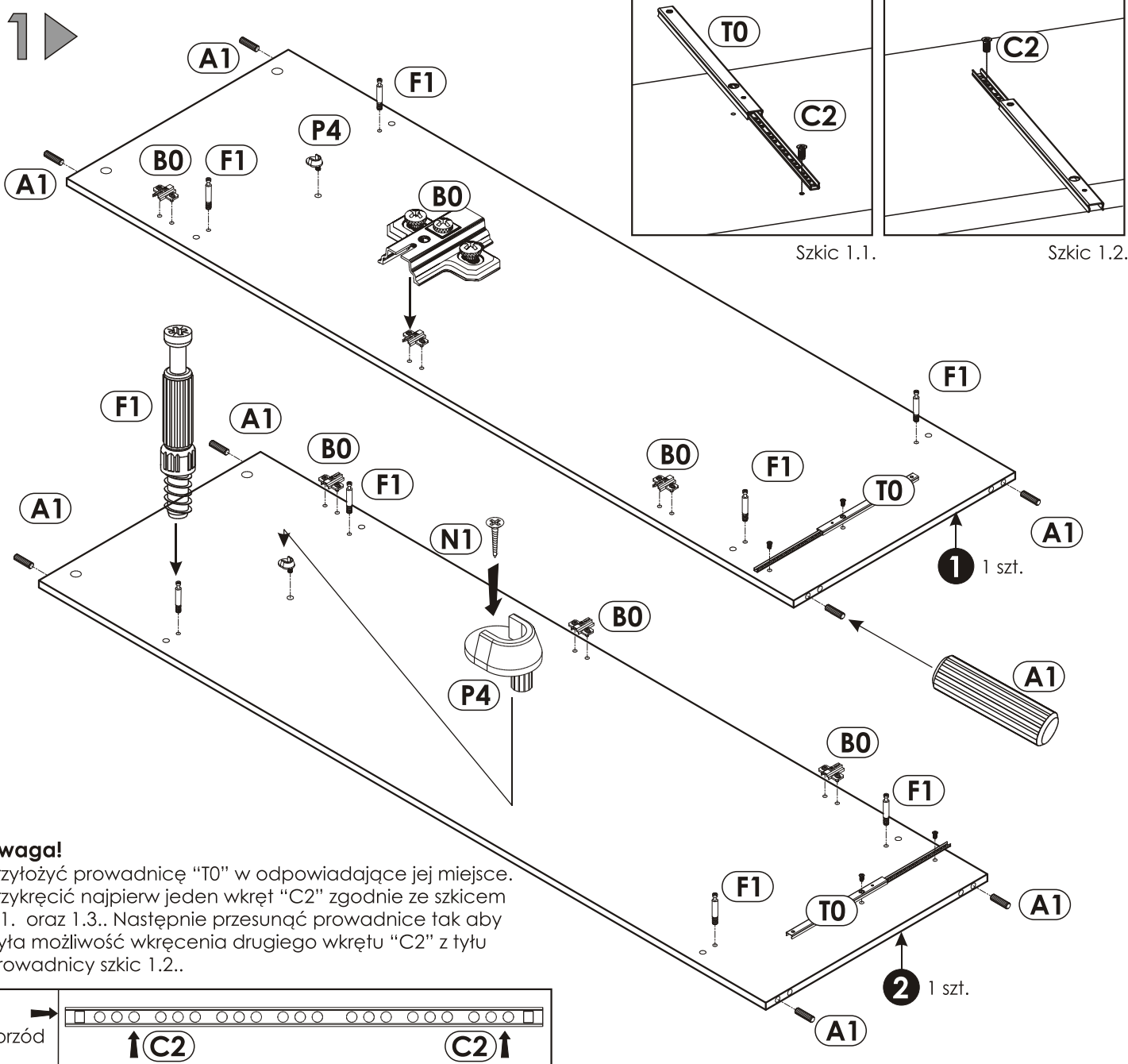

Uwaga!

Przyłożyć przewodnicę "T0" w odpowiadające jej miejsce. Przykręcić najpierw jeden wkręt "C2" zgodnie ze szkicem 1.1. oraz 1.3.. Następnie przesunąć przewodnicę tak aby była możliwość wkręcenia drugiego wkrętu "C2" z tyłu przewodnicy szkic 1.2..

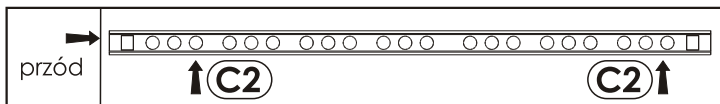

Szkic 1.3.

2 ▶

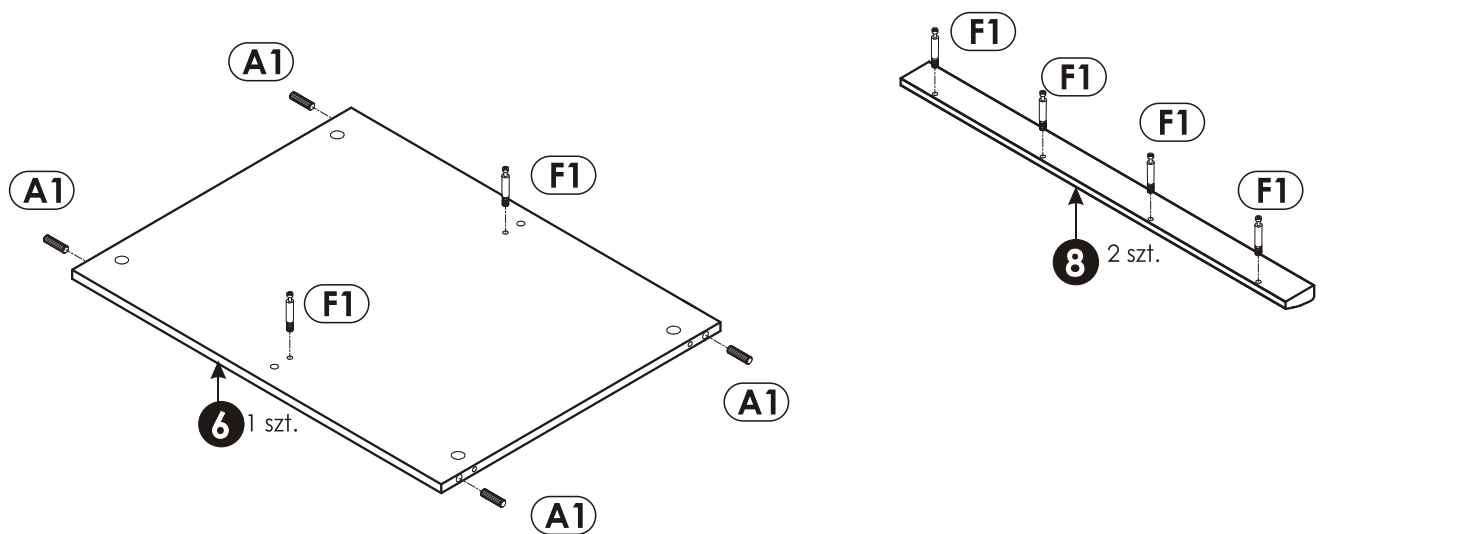
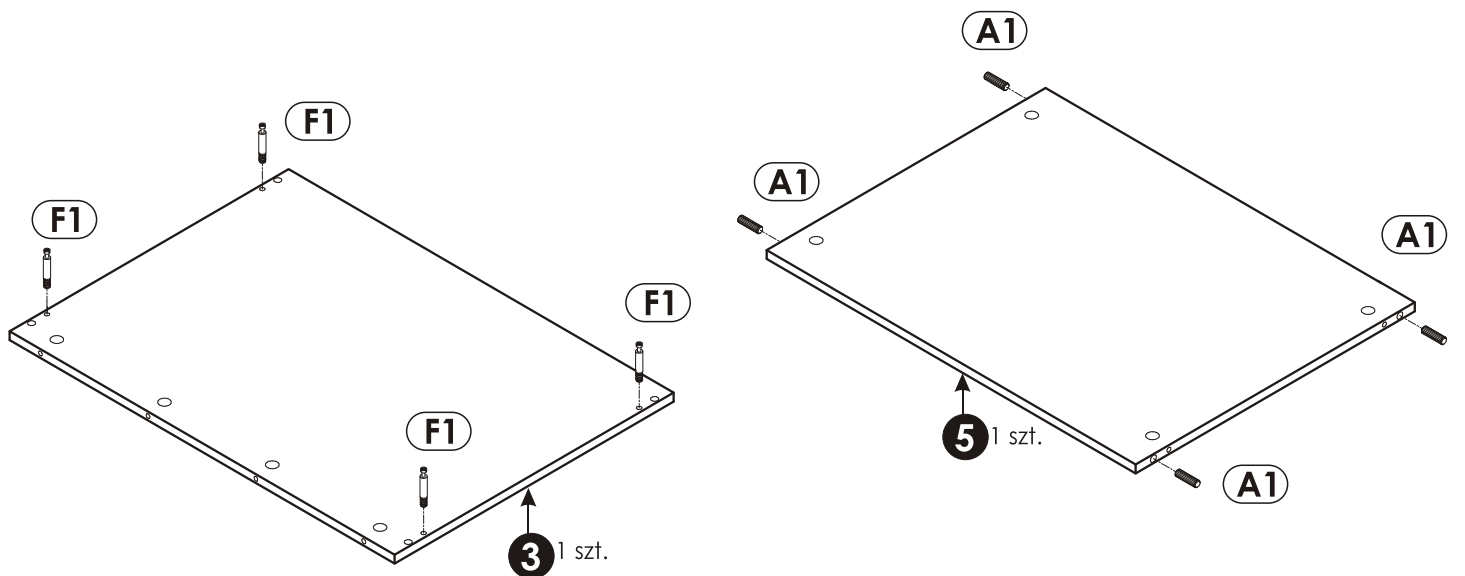
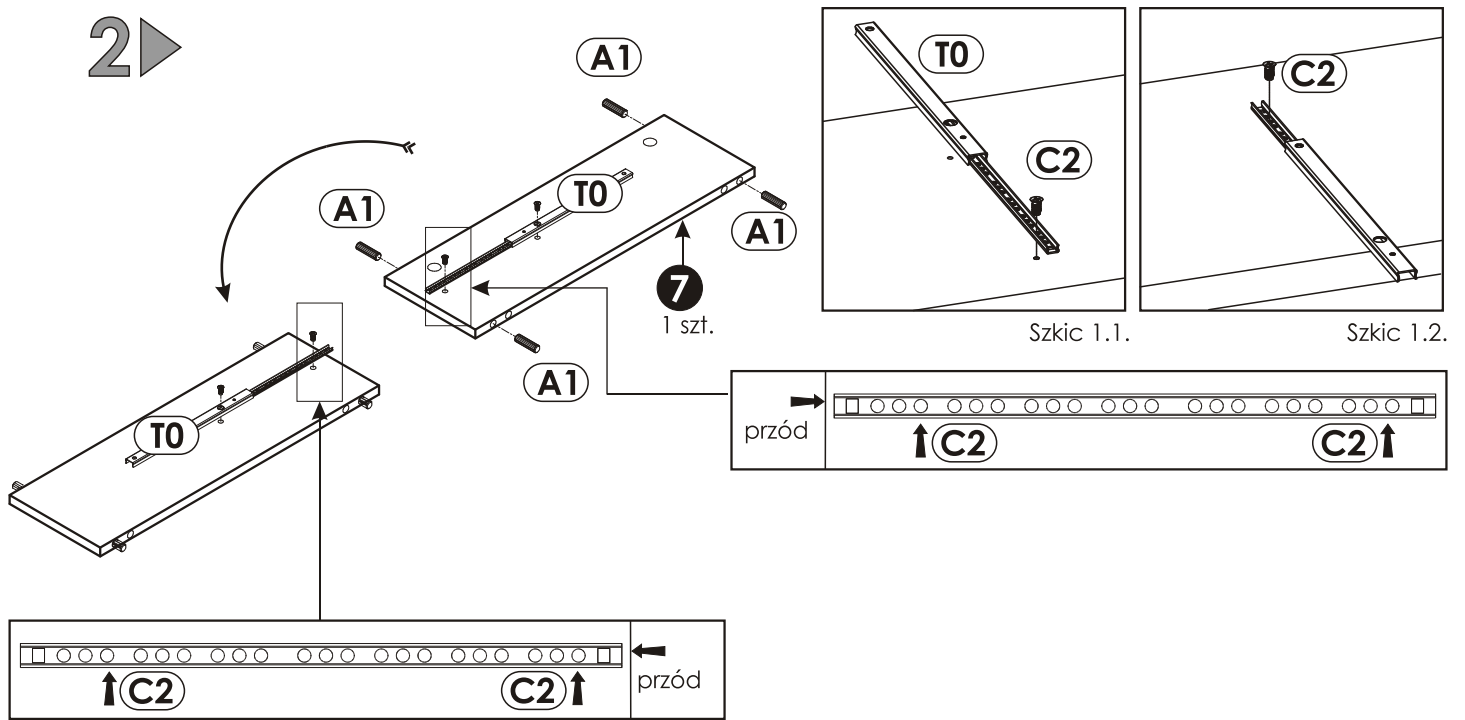

3 ▶**Uwaga!**

Zasada montażu patrz strona 4.

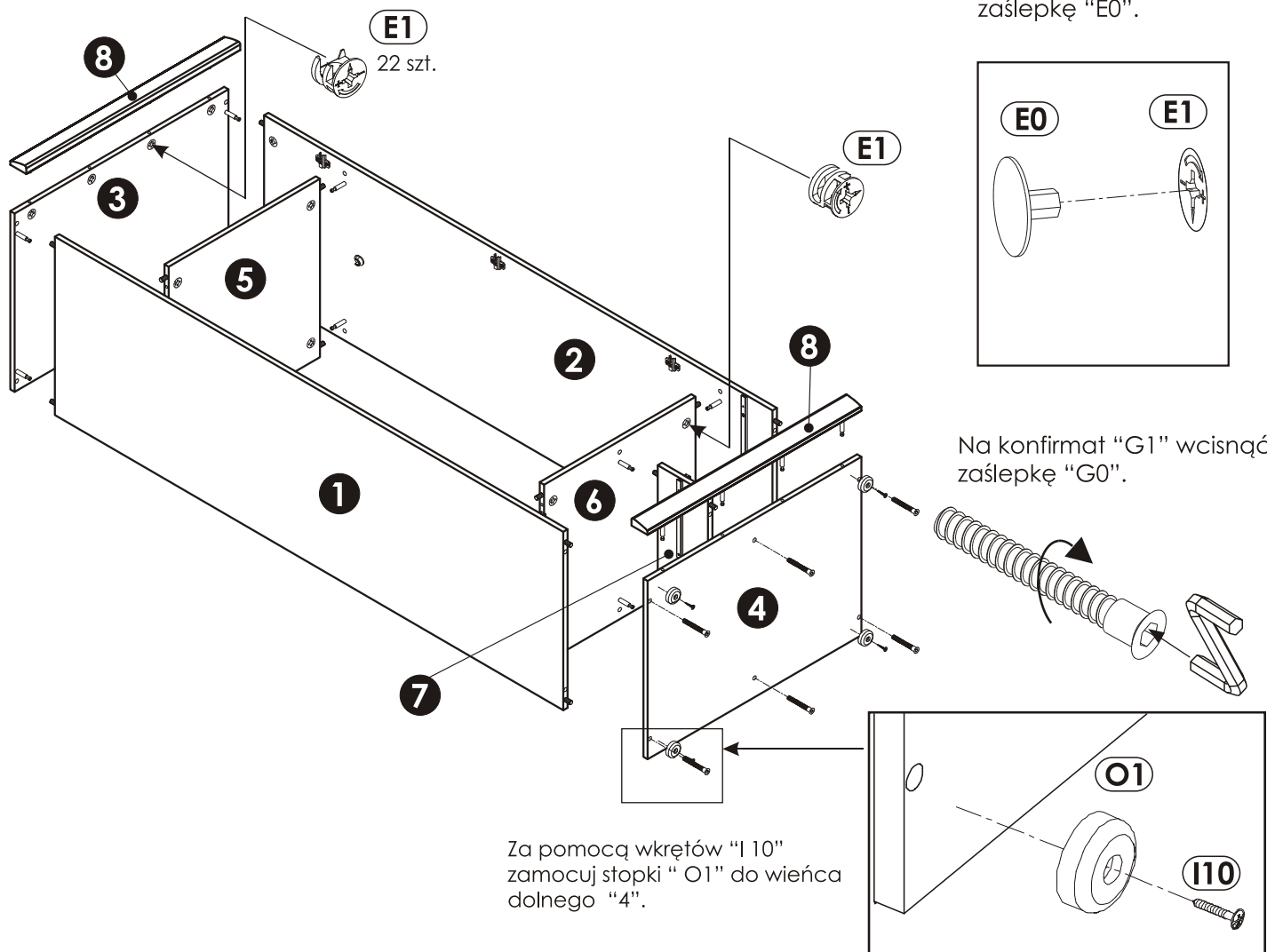
**4** ▶

Przykręć zawiasy do drzwi.

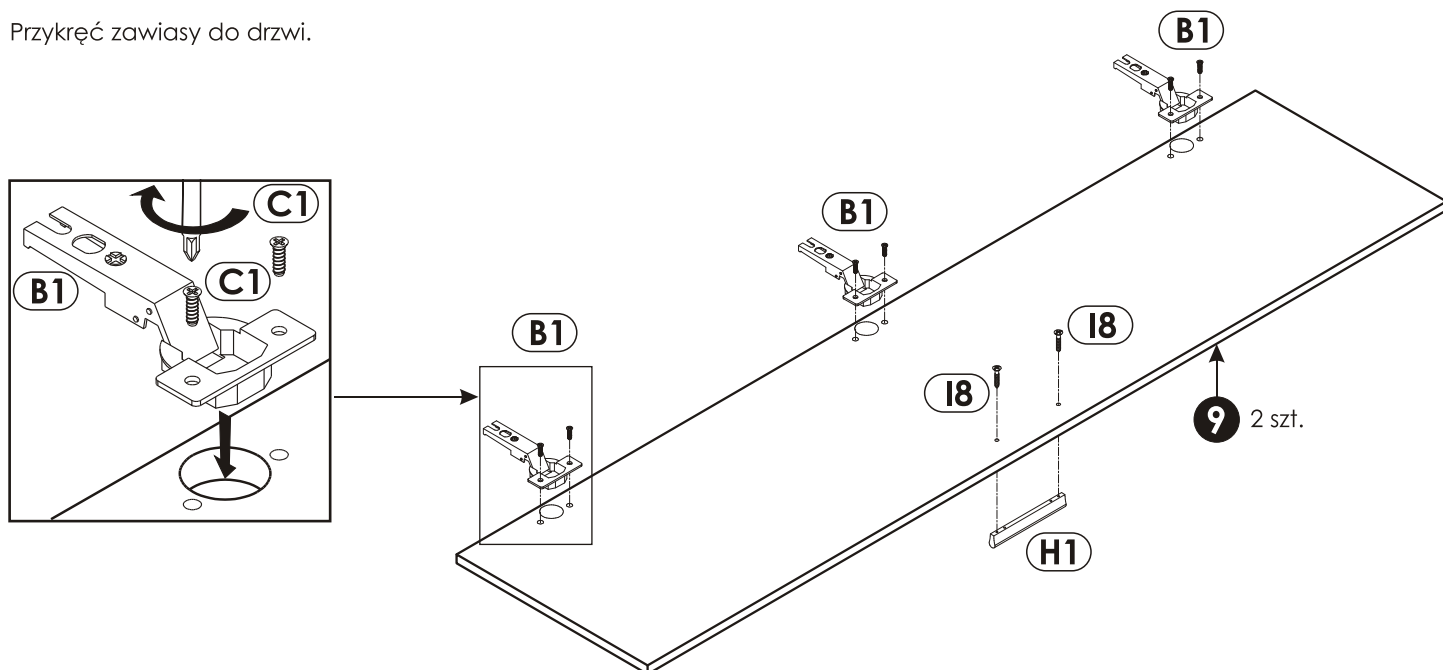

5 ▶

Uwaga!

Przed przybiciem ściany tylnej sprawdź przekątną bryły (A i B).

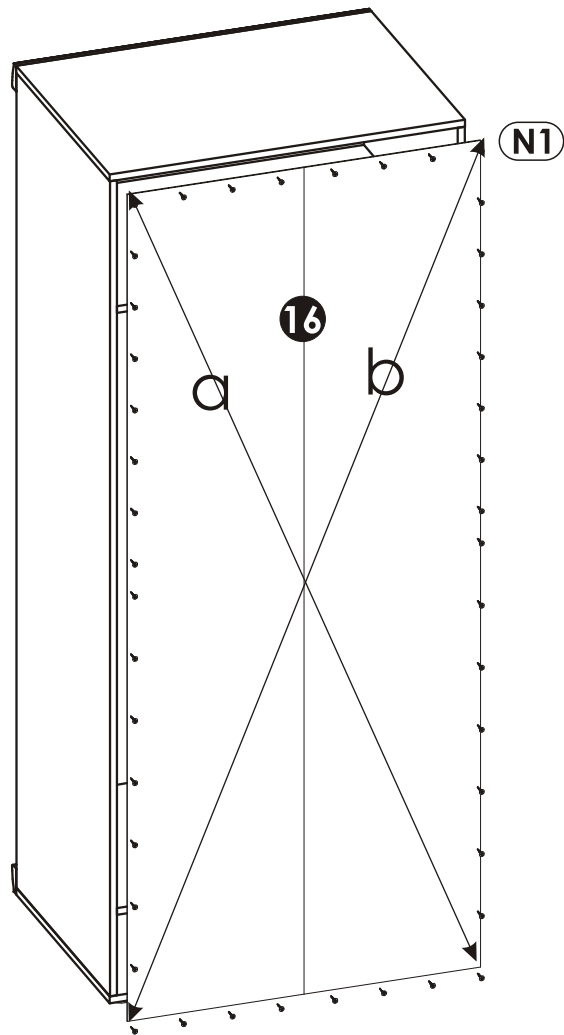

6 ▶

Złóż 2 kpl. szuflad.

Uwaga!

W otwory, w które przychodzą kołki "A1", oraz w czółtach szuflad użyj dodatkowo kleju "S".
Przed przybiciem dna szuflady sprawdź przekątną bryły "a" i "b".

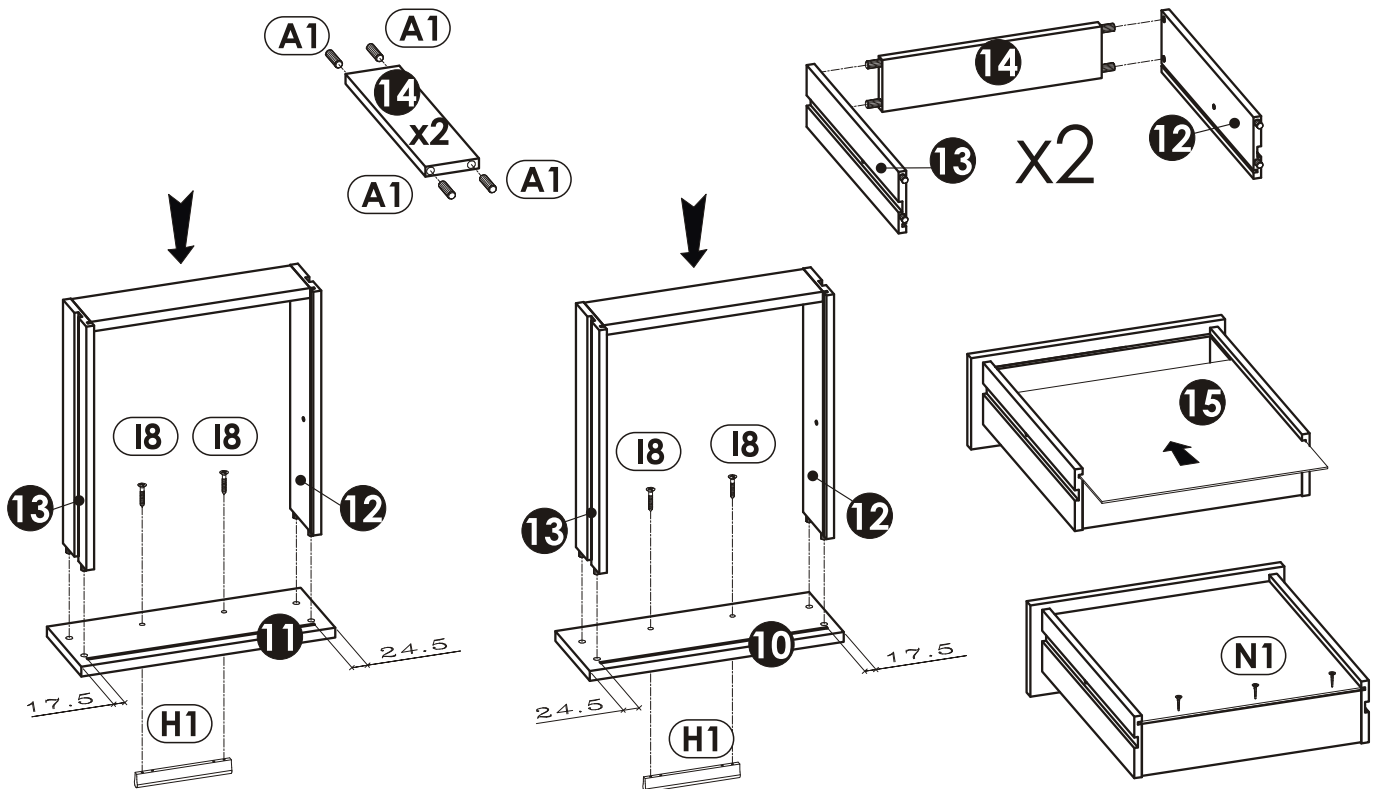



Założ drzwi "9".
Wyreguluj zawiasy, aby uzyskać
jednakowe szczeliny w drzwiach
(patrz szkic).
W podpórki drążka szafy
"P4" wsuń drążek "W0".

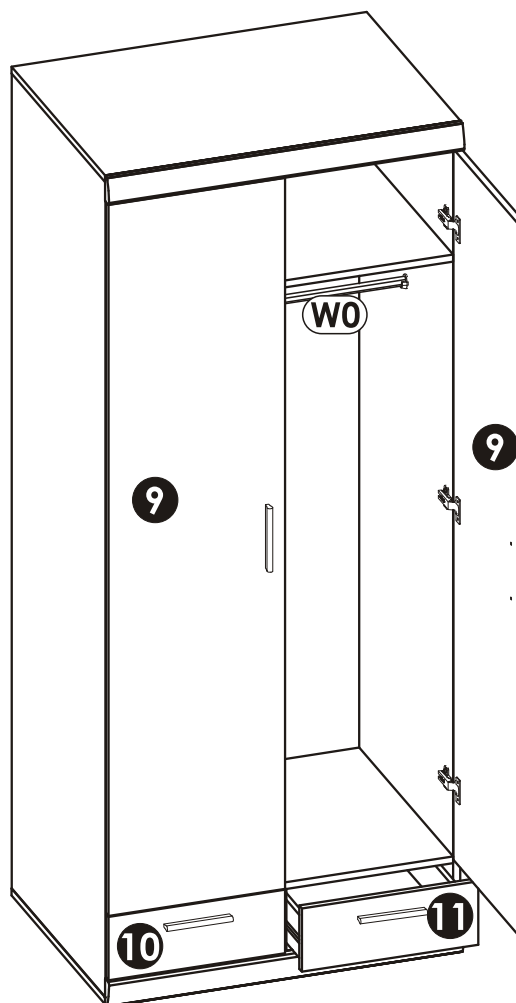
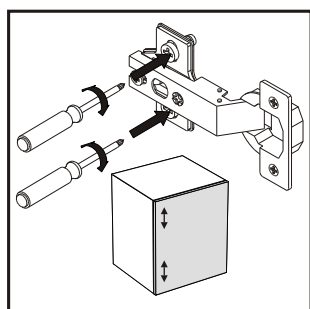
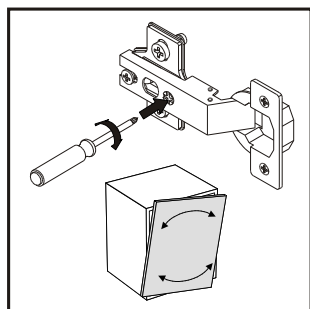
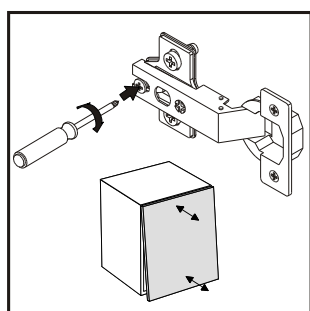
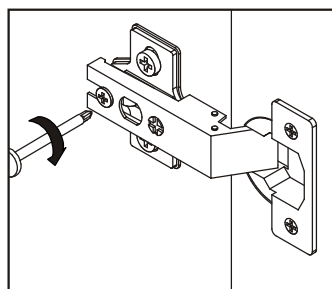
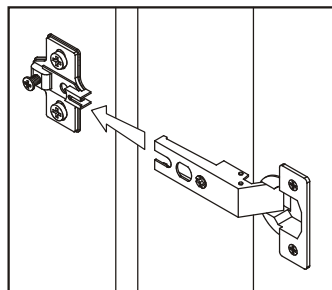

Zamontuj szuflady.

Wysuń prowadnice "T0" i
nasuń na nią boczki szuflady
Dosuń szufladę na prowadnicę
tak aby można było przykręcić
wkręt "K1" przez otwór znajdujący
się w boczku szuflady.

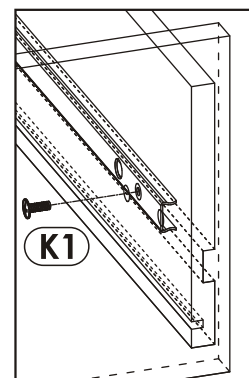



Uwaga !

Zasady użytkowania i konserwacji mebla.

- 1. Mebel powinien być użytkowany zgodnie z jego przeznaczeniem-w pomieszczeniach zamkniętych i zabezpieczonych przed działaniem warunków atmosferycznych.**
- 2. Montaż wyrobu musi być wykonany zgodnie z załączoną instrukcją.**
- 3. Wyrób nie może mieć zastosowania w saunie.**
- 4. Mebel wykonany jest z płyty drewnopochodnej, należy chronić go przed bezpośrednim i długotrwałym kontaktem z wodą (w szczególności przed zalaniem), oraz przed wysoką temperaturą (np. odparzenia).
Wilgoć może wnikać w materiał mebla i uszkodzić go.**
- 5. Do czyszczenia powierzchni należy stosować lekko wilgotną, miękką tkaninę, następnie wytrzeć do sucha.**
- 6. W przypadku powstania silniejszych zabrudzeń można użyć łagodnych środków myjących przeznaczonych do czyszczenia mebli.**
- 7. Nie należy używać do czyszczenia aktywnych środków chemicznych (np. usuwających kamień, rdzę, środków do czyszczenia ceramiki itp.).**
- 8. Za uszkodzenia powstałe w wyniku niestosowania się do powyższych zaleceń producent nie ponosi odpowiedzialności.**